

طُبِعَ فِي أَيْرْلَنْدَا

www.dell.com | support.dell.com



01RGGXA00

- تناظري 23
توصيل خارجي 18
النسخ الاحتياطي والاستعادة 39
مجموعة الرقائق 72
محرك الأقراص الضوئية 19
محول تيار متردد
المواصفات 75
توصيل 6
حالة الضوء 23
مستوى الصوت 29
مصابيح مؤشر الطاقة/ البطارية 22، 23
مضمّن
الموصل 73

ن

- نسخ احتياطية
إنشاء 39

ع

- عنوان البريد الإلكتروني
للحصول على الدعم الفني 63

ق

- قارئ بطاقات الوسائط 19

ك

- الكاميرا 33
دقة الفيديو 73
الكمبيوتر
إعداد 5
الأبعاد 75
القدرات 36
كابيل الأمان، توصيل 21

م

- المعالجات 72
الميكروفون

ح

الحفاظ على الطاقة 37

خ

خيارات إعادة تثبيت النظام 55

د

دعم عناوين البريد الإلكتروني 63

ذ

الذاكرة

الأنواع 72

تكوينات 72

س

سماعات الرأس، توصيل 18

ش

الشاشة

الأنواع 74

الحجم 74

الشبكة

الموصل 73

شبكة سلكية

كابل الشبكة، توصيل 7

ص

الصوت

توصيل 18

ض

الضرر، تجنب 5

ط

الطاقة

الحفاظ عليها 37

البيانات، نسخ احتياطي 38
بطاقة SIM 10

ت

- التهوية، ضمان 5
تخصيص
إعدادات الطاقة 37
سطح المكتب 36
تدفق الهواء
أمان الكمبيوتر 5
تسجيل الدخول إلى FTP، مجهول 63
تشغيل CD/DVD 29
تشغيل الكمبيوتر 8
تعليمات
الحصول على المساعدة والدعم 61
توصيل
بالإنترنت 14
كابل الشبكة 7
محول تيار متردد 6

إعداد، قبل أن تبدأ 5
اتصال لاسلكي

إعداد 15

البطاقات 73

استرجاع البيانات 39

استعادة النسخ الأصلية للبيانات 57

استعادة النظام 55

الأقراص المضغوطة، تشغيل وإنشاء 36

الاتصال بالإنترنت 14

الاتصال بشركة Dell عبر الإنترنت 68

ب

برامج التشغيل ومواد التنزيل 71

بطاقات Mini-Cards 73

البطارية

6 خلايا 74

9 خلايا 74

حالة الضوء 23

خلوية مصغرة 74

فهرس

U

21، 19 USB

V

VGA

21 توصيل

W

Windows

60 إعادة تثبيت

9 إعداد

ا

57 استعادة النسخ الأصلية للبيانات من Dell

36 أقراص الفيديو الرقمية DVD، تشغيل وإنشاء

26 إشارات لوحة اللمس

إعادة تثبيت نظام التشغيل 60 Windows

D

51 Dell Diagnostics

H

73 HDMI

21 توصيل

I

ISP

14 مزود خدمة الإنترنت

M

77 Macrovision

N

78 NOM

معلومات عن NOM، أو Official Mexican Standard (فقط لمنطقة مكسيكو)

تم توفير المعلومات التالية في الجهاز (الأجهزة) الموصوف في هذا المستند وفقاً لمتطلبات Official Mexican Standard (NOM):

المستورد:

Dell México S.A. de C.V.

Paseo de la Reforma 2620 – Flat 11°

Col. Lomas Altas

11950 México, D.F.

رقم الطراز التنظيمي	جهد الإدخال	تردد الإدخال	استهلاك الكهرباء	تيار الإخراج التقديري
P07E	100–240 فولت تيار متردد	50–60 هرتز	1.5 أمبير	3.34–4.62 أمبير

لمزيد من المعلومات، يرجى قراءة معلومات الأمان الواردة مع الكمبيوتر.

لمزيد من المعلومات حول أفضل ممارسات الأمان، انظر Regulatory Compliance Homepage (الصفحة الرئيسية لسياسة الالتزام بالقوانين) على الموقع التالي www.dell.com/regulatory_compliance.

ملحق

إشعار منتج Macrovision

يتضمن هذا المنتج تقنية حماية حقوق التأليف والنشر التي تخضع لحماية براءة الاختراع الأمريكية وحقوق الملكية الفكرية الأخرى التي تملكها شركة Macrovision Corporation وأصحاب الحقوق الآخرون. لا يجب استخدام هذه التقنية لحماية حقوق التأليف والنشر إلا بتصريح من شركة Macrovision، وهي مصممة للاستخدام المنزلي واستخدامات العرض المحدودة فقط، إلا في حال تصريح شركة Macrovision بغير ذلك. يحظر تماماً أعمال الهندسة العكسية أو التفكيك.

بيئة الكمبيوتر

نطاق درجة الحرارة

أثناء التشغيل

من صفر إلى 35 درجة مئوية
(من 32 إلى 95 درجة
فهرنهايت)

أثناء التخزين

من -40 إلى 65 درجة مئوية
(-40 إلى 149 درجة فهرنهايت)

الرطوبة النسبية (الحد الأقصى)

أثناء التشغيل

10% إلى 90% (بلا تكاثف)

أثناء التخزين

5% إلى 95% (بلا تكاثف)

أقصى حد للاهتزاز (باستخدام طيف الاهتزاز العشوائي
الذي يحاكي بيئة المستخدم)

أثناء التشغيل

GRMS 0.66

أثناء عدم التشغيل

GRMS 1.30

بيئة الكمبيوتر

الصدمة القصوى (أثناء التشغيل) — يتم قياسها أثناء

تشغيل *Dell Diagnostics* على محرك القرص الصلب
وبذبذبة نصف جيبية زمنها 2 ميلي ثانية؛

أثناء إيقاف التشغيل — يتم قياسها بواسطة محرك

القرص الصلب في وضع الارتكاز وبذبذبة نصف جيبية
زمنها 2 ميلي ثانية)

G 110 أثناء التشغيل

G 160 أثناء عدم التشغيل

الارتفاع (الحد الأقصى)

أثناء التشغيل

من 15.2- إلى 3048 مترًا
(من 50- إلى 10,000 قدم)

أثناء التخزين

من 15.2- إلى 10,668 متر
(من 50- إلى 35,000 قدم)

مستوى المواد الملوثة

G2 أو أقل كما يحدده معيار
ISA-S71.04-1985

المحمولة جواً

الخصائص الفيزيائية

الارتفاع	20.5 مم إلى 33.3 مم (0.8 إلى 1.3 بوصات)
العرض	420.0 مم (16.53 بوصة)
العمق	276.0 مم (10.86 بوصة)
الوزن (مع بطارية 6 خلايا)	قابل للتهينة حتى أقل من 3.3 كجم (7.27 رطل)

محول التيار المتردد

	ملاحظة: استخدم فقط محولات التيار المتردد المحددة للاستخدام مع الكمبيوتر الخاص بك. انظر معلومات الأمان الواردة مع الكمبيوتر.
الجهد الكهربائي للإدخال	100-240 فولت تيار متردد
تيار الإدخال	1.5 أمبير
تردد الإدخال	50-60 هرتز
طاقة الإخراج	65 واط أو 90 واط
تيار الإخراج	3.34 أمبير (65 واط) (مستمر) 4.62 أمبير (90 واط) (متصل)
الجهد الكهربائي التقديري للإخراج	تيار مستمر بقوة 19.5 فولت ± 1
درجة حرارة التشغيل	من صفر إلى 35 درجة مئوية (32 إلى 95 درجة فهرنهايت)
درجة الحرارة التخزينية	من -40 إلى 65 درجة مئوية (-40 إلى 149 درجة فهرنهايت)

الاتصالات		الموصلات	
الشبكة	10/100 شبكة محلية Ethernet على لوحة النظام	الصوت	موصل دخل الميكروفون وموصل سماعات الرأس / مكبرات الصوت
الاتصال اللاسلكي	بطاقة WLAN MiniCard داخلية،- مزودة بـ WiFi 802.11a/b/g/n، وبالشبكة اللاسلكية واسعة النطاق (WWAN) وبتقنية Bluetooth® اللاسلكية	بطاقة Mini-Card	فتحة بطاقة Mini Card واحدة كاملة من النوع IIIA وفتحة بطاقة Mini Card نصف حجم
الكاميرا		HDMI	موصل واحد ذو 19 سناً
دقة الكاميرا	1.3 ميجابكسل	الشبكة	موصل RJ45 واحد
دقة الفيديو	480 x 640 بكسل بسرعة 30 إطارًا في الثانية (الحد الأقصى)	USB	أربعة فتحات توصيل ذات 4 أسنان ومتوافقة مع النوع USB 2.0
		الفيديو	موصل ذو 15 فتحة
		قارئ بطاقات الوسائط	قراءة 7 أنواع بطاقات في فتحة واحدة

المواصفات الأساسية

يوفر هذا القسم معلومات قد تحتاجها عند إعداد الكمبيوتر وتحديث برامج التشغيل الخاصة به وترقيته. لمزيد من المواصفات التفصيلية، انظر *Comprehensive Specifications* (المواصفات الشاملة) على الإنترنت على العنوان التالي support.dell.com/manuals.

ملاحظة: قد تختلف العروض باختلاف المنطقة. للحصول على مزيد من المعلومات حول تهيئة الكمبيوتر، انقر فوق **Start** (ابدأ)  ← **Help and Support** (التعليمات والدعم) ثم حدد خيار عرض المعلومات المتعلقة بالكمبيوتر.

الذاكرة

موصلا في متناول المستخدم من النوع SODIMM	فتحة توصيل وحدة الذاكرة
DDR3 قدرة 1066 ميجاهرتز	نوع الذاكرة
2 جيجابايت، 3 جيجابايت، 4 جيجابايت، 6 جيجابايت، و8 جيجابايت	تكوينات الذاكرة الممكنة

ملاحظة: للحصول على تعليمات حول ترقية الذاكرة انظر *Service Manual* (دليل الخدمة) على الإنترنت على العنوان التالي support.dell.com/manuals.

طراز الكمبيوتر

Dell™ Inspiron™ 1764 طراز

معلومات الكمبيوتر

أنواع المعالج	Intel® Core™ i7
	Intel Core i5
	Intel Core i3
	Intel Pentium®
	Intel Celeron®
مجموعة رقائق النظام	Intel HM55

انظر

وثائق الأمان والمعلومات التنظيمية الواردة مع الكمبيوتر
وانظر أيضًا Regulatory Compliance Homepage
(الصفحة الرئيسية لسياسة الالتزام بالقوانين) على
www.dell.com/regulatory_compliance

الجزء السفلي من الكمبيوتر

Dell Support Center (مركز الدعم التابع لشركة
Dell). لتشغيل **Dell Support Center** (مركز الدعم
التابع لشركة **Dell**)، انقر فوق  الرمز في شريط المهام.

support.dell.com

إذا كنت بحاجة إلى:

الاطلاع على المعلومات الخاصة بأفضل ممارسات الأمان
لجهاز الكمبيوتر الخاص بك
استعراض معلومات الضمان وبنوده وشروطه (للولايات
المتحدة فقط)، وتعليمات الأمان والمعلومات التنظيمية
ومعلومات الهندسة البشرية واتفاقية ترخيص المستخدم

العثور على **Service Tag** (رقم الصيانة)/**Express**
Service Code (رمز الخدمة السريعة)- عليك استخدام
رقم الصيانة لتعريف جهاز الكمبيوتر الخاص بك على موقع
support.dell.com أو للاتصال بالدعم الفني

العثور على برامج تشغيل و مواد تنزيل
الوصول إلى الدعم الفني والتعليمات الخاصة بالمنتج
التحقق من حالة الطلب الخاص بالمشتريات الجديدة
العثور على حلول وأجوبة للأسئلة الشائعة
تحديد مكان المعلومات للحصول على آخر التحديثات حول
التغييرات الفنية التي تم إدخالها على الكمبيوتر الخاص بك
أو لتوفير مواد مرجعية فنية متقدمة للفنيين أو المستخدمين
المتمرسين

البحث عن المزيد من المعلومات والموارد

إذا كنت بحاجة إلى:

انظر

إعادة تثبيت نظام التشغيل.

قرص *Operating System* (نظام التشغيل)

تشغيل برنامج تشخيص للكمبيوتر وإعادة تثبيت برنامج نظام الكمبيوتر أو تحديث برامج التشغيل للكمبيوتر والملفات التمهيدية.

قرص *Drivers and Utilities* (برامج التشغيل والأدوات المساعدة).

 **ملاحظة:** يمكن إيجاد تحديثات لبرامج التشغيل والوثائق على موقع ويب support.dell.com.

اعرف المزيد حول نظام التشغيل وصيانة الأجهزة الطرفية و RAID والإنترنيت و Bluetooth® والشبكات والبريد الإلكتروني

Dell Technology Guide (دليل تقنية Dell) المتوفر على محرك القرص الصلب لديك أو على الإنترنت على العنوان التالي support.dell.com/manuals

قم بترقية الكمبيوتر بذاكرة جديدة أو إضافية أو بمحرك أقراص جديد

Service Manual (دليل الخدمة) على العنوان التالي support.dell.com/manuals

 **ملاحظة:** في بعض البلدان، قد يؤدي تفكيك قطع الكمبيوتر واستبدالها إلى إبطال الضمان. التحقق من الضمان وسياسات إرجاع المنتجات المرعية الإجراء قبل العمل في الكمبيوتر.

استبدل أو أعد تثبيت قطعة مستهلكة أو تالفة

الاتصال بشركة Dell

بالنسبة إلى العملاء في الولايات المتحدة الأمريكية، يرجى الاتصال على 800-WWW-DELL (800-999-3355).

 **ملاحظة:** إذا لم يكن لديك اتصال نشط بالإنترنت، فيمكنك العثور على معلومات الاتصال على فاتورة الشراء أو إيصال الشحن أو الفاتورة أو كتالوج منتج Dell.

توفر Dell العديد من خيارات الخدمات والدعم القائمة على الهاتف والإنترنت. وتختلف حالة التوافر وفقاً للدولة والمنتج، وقد لا تتوافر بعض الخدمات في منطقتك.

للاتصال بشركة Dell بغية الاستفسار عن المسائل المتعلقة بقسم المبيعات أو الدعم الفني أو خدمة العملاء:

1. تفضل بزيارة الموقع support.dell.com/contactdell.
2. قم باختيار بلدك أو منطقتك.
3. حدد الخدمة الملائمة أو ارتباط الدعم وفقاً لاحتياجاتك.
4. اختر وسيلة الاتصال بشركة Dell الملائمة لك.

قائمة تدقيق التشخيص

تذكر أن تقوم بملء قائمة تدقيق التشخيص التالية. قم بتشغيل الجهاز إن أمكن قبل الاتصال بشركة Dell فقد يكون ذلك مفيداً، كما يجب إجراء الاتصال من هاتف قريب من الكمبيوتر. قد يُطلب منك تنفيذ بعض الأوامر على لوحة المفاتيح، أو إعداد معلومات تفصيلية أثناء العمليات، أو تجربة خطوات أخرى لإصلاح العطل لا تتم إلا على الكمبيوتر نفسه. تأكد من وجود وثائق الكمبيوتر في متناول يدك.

• الاسم:

• التاريخ:

• العنوان:

• رقم الهاتف:

• رقم الصيانة (الرمز الشريطي الموجود على الجزء الخلفي أو السفلي من الكمبيوتر):

• كود خدمة Express Service السريعة:

• رقم تفويض إرجاع المواد (إذا ما تم الحصول عليه من الفني المختص بالدعم في شركة Dell):

• نظام التشغيل وإصداره:

• الأجهزة:

• بطاقات التمديد:

• هل أنت متصل بشبكة؟ نعم / لا

• إصدار الشبكة ومحول الشبكة:

• البرامج والإصدارات:

انظر وثائق نظام التشغيل الخاص بك لتحديد محتويات ملفات بدء تشغيل الكمبيوتر. إذا كان الكمبيوتر متصلاً بطابعة، قم كل ملف منها. كما يمكنك تدوين محتويات كل ملف قبل إجراء الاتصال.

• رسالة الخطأ، أو كود التنبيه الصوتي، أو كود التشخيص:

• وصف للمشكلة والخطوات التي قمت بتنفيذها لاكتشاف

وإصلاح العطل:

قبل أن تتصل

ملاحظة: يجب أن يكون Express Service Code (رمز الخدمة السريعة) في متناول يدك عندما تقوم بالاتصال. يساعد هذا الرمز النظام الهاتفي لخدمة الدعم الآلي من Dell على توجيه مكالمتك بشكل أكثر فعالية. قد تتم مطالبتك أيضاً بإدخال Service Tag (رقم الصيانة).

تحديد مكان رقم الصيانة

يمكن العثور على رقم صيانة جهاز الكمبيوتر الخاص بك على البطاقة الموجودة أسفل الكمبيوتر.

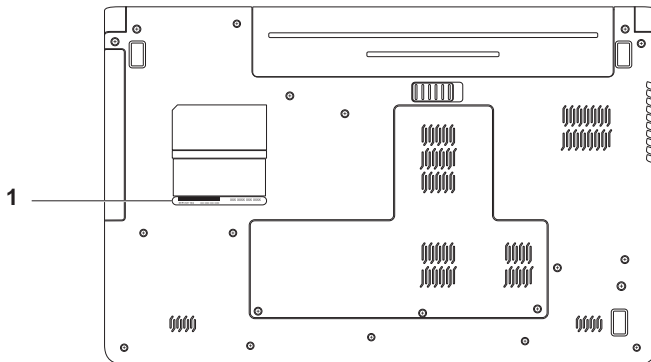

1 Service Tag (رقم الصيانة)

إرجاع المكونات بغرض الإصلاح بموجب الضمان أو بغرض رد الثمن

يجب تحضير كل المكونات التي سيتم إرجاعها سواء لإصلاحها أو لرد ثمنها، وذلك وفقاً للخطوات التالية:

ملاحظة: قبل إعادة المنتج إلى Dell، احرص على إجراء نسخة احتياطية لأي بيانات على محرك القرص الصلب وعلى أي جهاز تخزين آخر في المنتج. قم بإزالة أية معلومات شخصية وامتلاكية وسرية، وأخرج كل الوسائط القابلة للإزالة كأقراص CD وبطاقات الوسائط المتعددة. لا تعتبر Dell مسؤولة عن أي معلومات شخصية أو امتلاكية أو سرية؛ أو بيانات تالفة أو مفقودة؛ أو وسائط قابلة للإزالة تالفة أو مفقودة قد يتضمَّنها المنتج عند إعادتك له.

1. اتصل بشركة Dell للحصول على رقم Return Material Authorization Number (رقم تخويل المواد المرتجعة) ، و اكتب الرقم بشكل واضح وبارز على صندوق التغليف من الخارج.
لمعرفة رقم الهاتف الذي يمكنك الاتصال به من منطقتك، انظر "الاتصال بشركة Dell" في الصفحة 68.

2. أرفق مع الصندوق نسخة من الفاتورة وخطاب يوضح سبب الإرجاع.

3. أرفق نسخة من قائمة تدقيق التشخيص (انظر "قائمة تدقيق التشخيص" في الصفحة 51)، توضح الاختبارات التي أجريتها، إلى جانب رسائل الخطأ التي ظهرت عند استخدام برنامج التشخيص Dell Diagnostics (انظر "Dell Diagnostics" في الصفحة 51).

4. قم بإرفاق أية ملحقات تخص الجزء (الأجزاء) الذي ستقوم بإرجاعه (كابلات الطاقة والبرامج، والكتيبات، وغير ذلك) وذلك إذا كان الإرجاع سيتم بغرض رد الثمن.

5. قم بتغليف المعدات التي ستقوم بإرجاعها باستخدام مواد التغليف الأصلية (أو مواد مشابهة لها).

ملاحظة: أنت مسؤول عن تسديد مصاريف الشحن. سوف تقع عليك مسؤولية تأمين أي منتج يتم إرجاعه، كما تتحمل أية مخاطر لفقدان المنتج أثناء إرجاعه لشركة Dell. لا يُسمح باستلام الطرود التي يتم إرسالها بنظام الدفع عند التسليم (C.O.D).

ملاحظة: الطرود التي لا تلتزم بأي من الشروط السابقة لن تُقبل في مركز الاستلام الخاص بشركة Dell، كما سيتم إرجاعها لك.

معلومات المنتج

إذا احتجت إلى أي معلومات عن المنتجات الإضافية المتوفرة لدى شركة Dell، أو إذا أردت أن تطلب أحد المنتجات، تفضل بزيارة موقع شركة Dell على الإنترنت على العنوان www.dell.com. للاطلاع على رقم الهاتف الذي يمكنك الاتصال به من منطقتك أو للتحدث إلى أحد متخصصي المبيعات، انظر "الاتصال بشركة Dell" في الصفحة 68.

خدمة Order-Status Service للتعرف آلياً على حالة طلب المنتج

للتحقق من حالة منتجات Dell التي قمت بطلبها، يمكنك زيارة الموقع support.dell.com أو يمكنك الاتصال بـ automated order-status service (خدمة حالة الطلب المؤتمتة). سوف تسمع رسالة مسجلة تطلب منك تقديم المعلومات الضرورية لتحديد طلبك والإبلاغ عنه. لمعرفة رقم الهاتف للاتصال بمنطقتك، انظر "الاتصال بشركة Dell" في الصفحة 68.

إذا ما كان لديك أية مشكلة في طلب المنتج الخاص بك، مثل وجود أجزاء مفقودة أو خطأ في الفاتورة، يرجى الاتصال بشركة Dell للحصول على مساعدة العملاء. يجب أن تكون الفاتورة أو إيصال الشحن في متناول يديك عندما تقوم بالاتصال.

لمعرفة رقم الهاتف الذي يمكنك الاتصال به من منطقتك، انظر "الاتصال بشركة Dell" في الصفحة 68.

عناوين البريد الإلكتروني الخاصة بدعم Dell

mobile_support@us.dell.com •

support@us.dell.com •

la-techsupport@dell.com • (دول أمريكا

اللاتينية والبحر الكاريبي فقط)

apsupport@dell.com • (دول آسيا/المحيط الهادئ فقط)

عناوين البريد الإلكتروني الخاصة بقسم التسويق

والمبيعات لدى Dell

apmarketing@dell.com • (دول آسيا/المحيط

الهادئ فقط)

sales_canada@dell.com • (كندا فقط)

بروتوكول نقل الملفات (FTP) بدون اسم دخول

ftp.dell.com •

التسجيل كمستخدم: مجهول، استخدم عنوان البريد الإلكتروني الخاص بك ككلمة المرور الخاصة بك.

خدمات عبر الإنترنت

يمكنك التعرف على منتجات وخدمات Dell على المواقع التالية:

www.dell.com •

www.dell.com/ap • (دول آسيا/المحيط الهادئ فقط)

www.dell.com/jp • (اليابان فقط)

www.euro.dell.com • (أوروبا فقط)

www.dell.com/la • (دول أمريكا اللاتينية والبحر الكاريبي)

www.dell.ca • (كندا فقط)

يمكنك الوصول إلى خدمة Dell Support (دعم Dell) عبر مواقع الويب وعناوين البريد الإلكتروني التالية:

مواقع Dell Support (دعم Dell)

support.dell.com •

support.jp.dell.com • (اليابان فقط)

support.euro.dell.com • (أوروبا فقط)

supportapj.dell.com • (المحيط الهادئ فقط)

الدعم الفني وخدمة العملاء

تتوفر خدمة الدعم من Dell من أجل الإجابة على أسئلتك المتعلقة بأجهزة Dell. يستخدم فريق العمل لدينا نظام تشخيص يعتمد على الكمبيوتر، وذلك لتقديم إجابات سريعة ودقيقة. للاتصال بخدمة الدعم من Dell انظر "قبل أن تتصل" في الصفحة 66 و"الاتصال بشركة Dell" في الصفحة 68.

DellConnect

إن DellConnect™ هي أداة بسيطة للوصول عبر الإنترنت، والتي تتيح لأي عضو من فريق الدعم والخدمات في شركة Dell الوصول إلى الكمبيوتر الخاص بك من خلال اتصال واسع النطاق وتشخيص المشكلة التي يواجهها الكمبيوتر لديك وإصلاحها، وذلك كله تحت إشرافك. لمزيد من المعلومات، تفضل بزيارة www.dell.com/dellconnect.

عند مطالبتك بذلك من نظام الهاتف الآلي في Dell، قم بإدخال Express Service Code (رمز الخدمة السريعة) ليتم توجيه الاتصال مباشرة إلى موظف الدعم المناسب. إذا لم يكن لديك Express Service Code (رمز الخدمة السريعة)، افتح مجلد Dell Accessories (ملحقات Dell) وانقر نقراً مزدوجاً فوق Express Service Code (رمز الخدمة السريعة)، ثم اتبع الإرشادات.

 ملاحظة: قد لا تتوفر بعض الخدمات دائماً في جميع

الأماكن خارج الولايات المتحدة. اتصل بمندوب Dell المحلي للمزيد من المعلومات حول توافر هذه الخدمات.

الوصول إلى التعليمات

5. استخدم مجموعة منتجات Dell الشاملة للخدمات الفورية عبر الإنترنت والمتاحة على موقع Dell Support (دعم Dell) على الويب على (support.dell.com) وذلك للحصول على تعليمات حول إجراءات التثبيت واستكشاف الأخطاء وإصلاحها. انظر "الخدمات عبر الإنترنت" في الصفحة 63 للحصول على قائمة شاملة بخدمات Dell Support (دعم Dell) عبر الإنترنت.
6. إذا لم تساعد الخطوات السابقة على حل المشكلة، انظر "قبل الاتصال" في الصفحة 66.
-  **ملاحظة:** اتصل بخدمة Dell Support (دعم Dell) من هاتف قريب من الكمبيوتر، حتى يتمكن فريق الدعم من مساعدتك في أية إجراءات ضرورية.
-  **ملاحظة:** قد لا يكون نظام Express Service Code (رمز الخدمة السريعة) من Dell متاحًا في كافة البلدان.

إذا واجهت مشكلة في جهاز الكمبيوتر، يمكنك القيام بالخطوات التالية لتشخيص المشكلة وإصلاحها:

1. انظر "حل المشكلات" في الصفحة 41 للحصول على المعلومات والإجراءات الخاصة بالمشكلة التي يواجهها الكمبيوتر لديك.
2. انظر *Dell Technology Guide* (دليل تقنية Dell) المتوفر على محرك القرص الصلب لديك أو على الإنترنت على العنوان التالي support.dell.com/manuals لمزيد من المعلومات عن استكشاف الأخطاء وإصلاحها.
3. انظر "Dell Diagnostics" في الصفحة 51 لمعرفة الإجراءات الخاصة بكيفية تشغيل برنامج Dell Diagnostics.
4. قم بملء "قائمة تدقيق التشخيص" في الصفحة 67.

 **ملاحظة:** تعمل الخطوات التالية على تغيير تتابع التمهيد لمرة واحدة فقط. وفي مرة بدء التشغيل التالية، يتم بدء تشغيل الكمبيوتر بحسب الأجهزة المحددة في برنامج إعداد النظام.

6. عند ظهور قائمة جهاز التمهيد، قم بتمييز محرك أقراص **CD/DVD/CD-RW** ثم اضغط على **<Enter>**.

7. اضغط على أي مفتاح من أجل التمهيد من القرص المضغوط **"Boot from CD-ROM"**.

اتباع التعليمات التي تظهر على الشاشة لإكمال التثبيت.

استخدم **Drivers and Utilities** (برامج التشغيل والأدوات المساعدة) لتثبيت برامج التشغيل والأدوات المساعدة للكمبيوتر لديك، حسبما هو مطلوب.

قد تستغرق عملية إعادة التثبيت ما بين ساعة إلى ساعتين حتى تكتمل. بعد أن تقوم بإعادة تثبيت نظام التشغيل، يجب أيضاً إعادة تثبيت برامج تشغيل الجهاز، وبرنامج الحماية من الفيروسات، وغير ذلك من البرامج.

إعادة تثبيت نظام التشغيل **Microsoft Windows**:

1. قم بحفظ وإغلاق أية ملفات مفتوحة، والخروج من أية برامج مفتوحة.

2. إدخال القرص المضغوط **Operating System** (نظام التشغيل).

3. انقر فوق **Exit** (إنهاء) إذا ظهرت رسالة **Install Windows** (تثبيت Windows).

4. أعد تشغيل الكمبيوتر.

5. عند ظهور شعار **DELL**، اضغط على المفتاح **<F12>** على الفور.

 **ملاحظة:** إذا انتظرت طويلاً وظهر شعار نظام التشغيل، واصل الانتظار حتى ترى سطح مكتب **Microsoft Windows**، ثم أوقف تشغيل الكمبيوتر وحاول من جديد.

⚠ تنبيه: قبل القيام بالتثبيت، قم بعمل نسخ احتياطية لجميع ملفات البيانات الموجودة على محرك القرص الصلب الأساسي. للقيام بالتهيئة التقليدية لمحرك الأقراص الثابت، سيكون محرك القرص الصلب الأساسي هو أول محرك أقراص يكتشفه الكمبيوتر.

مطلوب ما يلي لإعادة تثبيت أنظمة تشغيل Microsoft Windows:

• قرص Operating System (نظام التشغيل) من Dell

• قرص Drivers and Utilities (برامج التشغيل والأدوات المساعدة) من Dell

📌 ملاحظة: يحتوي قرص *Drivers and Utilities* (برامج التشغيل والأدوات المساعدة) من Dell على برامج التشغيل التي تم تثبيتها أثناء تجميع الكمبيوتر. استخدم قرص *Drivers and Utilities* (برامج التشغيل والأدوات المساعدة) من Dell لتحميل أي برامج تشغيل مطلوبة. قد لا يتم إرسال قرص *Drivers and Utilities* (برامج التشغيل والأدوات المساعدة) من Dell وقرص *Operating System* (نظام التشغيل) مع الكمبيوتر، وذلك بحسب المنطقة التي طلبت الكمبيوتر منها أو وفقاً لما إذا طلبت هذا القرص أم لا.

إعادة تثبيت نظام التشغيل

إذا كنت تفكر في إعادة تثبيت نظام التشغيل Microsoft Windows لإصلاح إحدى المشكلات المتعلقة ببرنامج تشغيل تم تثبيته مؤخراً، فحاول أولاً استخدام Windows Device Driver Rollback (استعادة برنامج تشغيل الجهاز في Windows).

لاستعادة برنامج تشغيل الجهاز:

1. انقر فوق **Start** (ابدأ) .
 2. انقر بزر الماوس الأيمن فوق **Computer** (الكمبيوتر).
 3. انقر فوق **Properties** (خصائص) ← **Device Manager** (إدارة الأجهزة).
 4. انقر بزر الماوس الأيمن على الجهاز الذي تم تثبيت برنامج التشغيل له وانقر فوق **Properties** (خصائص).
 5. انقر فوق علامة التبويب **Drivers** (برامج التشغيل) ← **Roll Back Driver** (إعادة برنامج التشغيل).
- إذا لم يحل Device Driver Rollback (إعادة برنامج تشغيل الجهاز) المشكلة، استخدم System Restore (استعادة النظام) لإعادة نظام التشغيل إلى حالة التشغيل التي كان عليها قبل أن يتم تثبيت برنامج التشغيل الجديد. انظر "System Restore" (استعادة النظام) في الصفحة 56.

5. انقر فوق **Dell Factory Image Restore** (استعادة النسخ الأصلية لبيانات Dell).

تظهر شاشة الترحيب الخاصة بـ **Dell Factory Image Restore** (استعادة النسخ الأصلية للبيانات).

 **ملاحظة:** تبعاً للتهيئة التي قمت بها، قد تحتاج إلى تحديد **Dell Factory Tools** (الأدوات الأصلية من Dell) ثم **Dell Factory Image Restore** (استعادة النسخ الأصلية للبيانات من Dell).

6. انقر فوق **Next** (التالي).

تظهر شاشة **Confirm Data Deletion** (تأكيد حذف البيانات).

 **ملاحظة:** إذا لم ترغب في المتابعة باستخدام **Factory Image Restore** (استعادة النسخ الأصلية للبيانات)، فانقر فوق **Cancel** (الغاء).

7. حدّد مربع الاختيار لتأكيد رغبتك في متابعة إعادة تهيئة محرك القرص الصلب واستعادة برامج النظام إلى إعدادات المصنع، ثم انقر فوق **Next** (التالي).

تبدأ عملية الاستعادة وقد يستغرق استكمالها خمس دقائق أو أكثر. تظهر رسالة عند استعادة نظام التشغيل والتطبيقات المثبتة في المصنع إلى إعدادات المصنع.

8. انقر فوق **Finish** (إنهاء) لإعادة تهيئة النظام.

البيانات ورسائل البريد الإلكتروني والصور الرقمية وملفات الموسيقى وغير ذلك. قم بعمل نسخ احتياطية لكل البيانات قبل استخدام **Dell Factory Image Restore** (استعادة النسخ الأصلية للبيانات من Dell) إذا أمكن.

لاستعادة النسخ الأصلية للبيانات من Dell على محرك القرص:

1. ابدأ تشغيل الكمبيوتر. عند ظهور شعار Dell، اضغط على **<F8>** عدة مرات للوصول إلى إطار **Advanced Boot Options** (خيارات التمهيد المتقدمة).

 **ملاحظة:** إذا انتظرت طويلاً وظهر شعار نظام التشغيل، واصل الانتظار حتى ترى سطح مكتب Microsoft Windows ثم أوقف تشغيل الكمبيوتر وحاول من جديد.

2. حدد **Repair Your Computer** (إصلاح جهاز الكمبيوتر).

فيظهر الإطار **System Recovery Options** (خيارات استعادة النظام).

3. حدد تخطيط لوحة المفاتيح وانقر فوق **Next** (التالي).

4. للوصول إلى خيارات الاسترداد، قم بتسجيل الدخول كمستخدم محلي. للوصول إلى سطر الأوامر، اكتب **administrator** في حقل **User name** (اسم المستخدم)، ثم انقر فوق **OK** (موافق).

استعادة النسخ الأصلية للبيانات من Dell

تحذير: يؤدي استخدام **Dell Factory Image Restore** (استعادة النسخ الأصلية للبيانات من Dell) إلى حذف كافة البيانات الموجودة على محرك القرص الصلب بشكل دائم وإزالة أية برامج أو برامج تشغيل تم تثبيتها بعد استلام الكمبيوتر. قم بإجراء نسخ احتياطي للبيانات قبل استخدام هذه الخيارات، إن أمكن. لا تستخدم **Dell Factory Image Restore** (استعادة النسخ الأصلية للبيانات من Dell) إلا إذا لم يتمكن برنامج **System Restore** (استعادة النظام) من حل مشكلة نظام التشغيل لديك.

ملاحظة: قد لا يكون **Dell Factory Image Restore** (استعادة النسخ الأصلية للبيانات من Dell) متاحاً في بلدان معينة أو على أجهزة كمبيوتر معينة.

استخدم برنامج **Dell Factory Image Restore** (استعادة النسخ الأصلية للبيانات من Dell) فقط كأخر وسيلة لاستعادة نظام التشغيل. يؤدي هذا الخيار إلى استعادة القرص الصلب إلى حالة التشغيل التي كان عليها عند شراء الكمبيوتر. أية برامج أو ملفات تمت إضافتها منذ استلام الكمبيوتر - بما في ذلك ملفات البيانات - يتم حذفها بشكل دائم من على القرص الصلب. تتضمن ملفات البيانات المستندات وجداول

للتراجع عن آخر استعادة للنظام:

ملاحظة: قبل التراجع عن آخر استعادة للنظام، قم بحفظ جميع الملفات المفتوحة وإغلاقها وإنهاء أية برامج مفتوحة. لا تقم بتغيير أو فتح أو حذف أية ملفات أو برامج حتى تكتمل استعادة النظام.

1. انقر فوق **Start** (ابدأ) .

2. انقر فوق **All Programs** (كل البرامج) ←

Accessories (ملحقات) ← **System Tools** (أدوات النظام) ← **System Restore** (استعادة النظام).

ملاحظة: قد يظهر إطار **User Account Control** (التحكم في حساب المستخدم). إذا كنت مسؤولاً على الكمبيوتر، فانقر فوق **Continue** (متابعة)؛ أو اتصل بالمسؤول للمتابعة.

3. انقر فوق **Undo System Restore** (التراجع عن آخر عملية استعادة للنظام) وانقر فوق **Next** (التالي).

4. راجع خيارائك، ثم انقر فوق **Finish** (إنهاء).

سيعاد تشغيل الكمبيوتر ويعرض رسالة تأكيد على أنه تم استكمال عملية التراجع.

استعادة النظام

توفر أنظمة تشغيل® Microsoft® Windows خيار System Restore (استعادة النظام) ليتيح لك إرجاع الكمبيوتر إلى حالة التشغيل التي كان عليها (بدون التأثير على ملفات البيانات) وذلك إذا كانت التغييرات في الأجهزة أو البرامج أو غيرها من إعدادات النظام قد تركت الكمبيوتر في حالة تشغيل غير مرغوبة. علماً بأنه يمكن الرجوع في أية تغييرات يتم إجراؤها على الكمبيوتر بواسطة هذه الخاصية.

ملاحظة: تنطبق الإجراءات المذكورة في هذا المستند للعرض الافتراضي في Windows، لذلك قد لا تنطبق إذا قمت بضبط كمبيوتر Dell™ على عرض Windows Classic (الكلسيكي).

لتشغيل System Restore (استعادة النظام):

1. انقر فوق **Start** (ابدأ) .
2. انقر فوق **All Programs** (كل البرامج) ←
Accessories (ملحقات) ←
System Tools (أدوات النظام) ←
System Restore (استعادة النظام).
- ملاحظة:** قد يظهر إطار **User Account Control** (التحكم في حساب المستخدم). إذا كنت مسؤولاً عن الكمبيوتر، فانقر فوق متابعة؛ وإلا فاتصل بالمسؤول.
3. انقر فوق **Next** (التالي) واتبع التعليمات على الشاشة. إذا لم تحل استعادة النظام المشكلة، فيمكنك التراجع عن آخر عملية استعادة للنظام.

استعادة نظام التشغيل

يمكنك استعادة نظام التشغيل بالطرق التالية:

- إذا تلقيت قرص نظام التشغيل مع الكمبيوتر الخاص بك، يمكنك استخدامه لاستعادة نظام التشغيل. غير أن استخدام *Operating System* (نظام التشغيل) يؤدي أيضاً إلى حذف كافة البيانات على القرص الصلب. لا تستخدم هذا القرص إلا إذا تعذر على برنامج *System Restore* (استعادة النظام) حل مشكلة نظام التشغيل.

- يقوم *System Restore* (استعادة النظام) بإعادة الكمبيوتر إلى حالة التشغيل السابقة من دون التأثير على ملفات البيانات. استخدم *System Restore* (استعادة النظام) كحل أول لاستعادة نظام التشغيل والحفاظ على ملفات البيانات.

- يعمل برنامج *Dell Factory Image Restore* (استعادة النسخ الأصلية للبيانات من Dell) على إعادة محرك القرص الصلب إلى حالة التشغيل التي كان عليها عند قيامك بشراء الكمبيوتر. يؤدي هذا الإجراء إلى حذف كافة البيانات الموجودة على القرص الصلب بشكل دائم وإزالة أية برامج تم تثبيتها بعد استلام الكمبيوتر.

لا تستخدم *Dell Factory Image Restore* (استعادة النسخ الأصلية للبيانات من Dell) إلا إذا لم يتمكن برنامج *System Restore* (استعادة النظام) من حل مشكلة نظام التشغيل لديك.

10. للخروج من Dell Diagnostics ولإعادة تشغيل الكمبيوتر، اضغط على **Exit** (إنهاء).
11. أخرج قرص *Drivers and Utilities* (برامج التشغيل والأدوات المساعدة).

3. عند ظهور قائمة جهاز التمهيد، قم بتمييز **CD/DVD/CD-RW** واضغط على **<Enter>**.

4. حدد الخيار **Boot from CD-ROM (التمهيد من محرك الأقراص المضغوطة)** من القائمة التي تظهر واضغط على **<Enter>**.

5. اكتب 1 لتشغيل قائمة القرص المضغوط واضغط على **<Enter>** للمتابعة.

6. حدد **Run the 32 Bit Dell Diagnostics**

(تشغيل Dell Diagnostics لنظام 32 بت) من القائمة المرقمة. في حالة ظهور عدة إصدارات في القائمة، اختر الإصدار المناسب للكمبيوتر الخاص بك.

7. حدّد الاختبار الذي تريد تشغيله.

8. إذا تمت مصادفة إحدى المشكلات خلال اختبار ما، فسوف تظهر رسالة تحمل كود خطأ وشرح للمشكلة. دوّن رمز الخطأ ومواصفات المشكلة واتصل بشركة Dell (انظر "الاتصال بشركة Dell" في الصفحة 68).

 **ملاحظة:** توجد علامة الخدمة الخاصة بالكمبيوتر أعلى كل شاشة اختبار. يساعدك رقم الصيانة في تعريف جهاز الكمبيوتر الخاص بك عند الاتصال بشركة Dell.

9. عندما تكتمل الاختبارات، أغلق شاشة الاختبار للعودة إلى إطار **Choose An Option** (تحديد خيار).

6. عندما تكتمل الاختبارات، أغلق شاشة الاختبار للعودة إلى إطار **Choose An Option (تحديد خيار)**.

7. للخروج من Dell Diagnostics ولإعادة تشغيل الكمبيوتر، اضغط على **Exit (إنهاء)**.

تشغيل Dell Diagnostics من قرص Drivers and Utilities

1. أدخل قرص *Drivers and Utilities* (برامج التشغيل والأدوات).

2. أوقف تشغيل الكمبيوتر ثم أعد تشغيله. عند ظهور شعار DELL اضغط على <F12> على الفور.

 **ملاحظة:** إذا انتظرت طويلاً وظهر شعار نظام التشغيل، واصل الانتظار حتى ترى سطح مكتب Microsoft Windows، ثم أوقف تشغيل الكمبيوتر وحاول من جديد.

 **ملاحظة:** تعمل الخطوات التالية على تغيير تتابع التمهيد لمرة واحدة فقط. وفي مرة بدء التشغيل التالية، يتم بدء تشغيل الكمبيوتر بحسب الأجهزة المحددة في برنامج إعداد النظام.

Dell Diagnostics). اضغط على أي مفتاح للمتابعة."

ث. اضغط على أي مفتاح للانتقال إلى إطار **Choose An Option (تحديد خيار)**.

إذا لم يتم تشغيل PSA:

اضغط على أي مفتاح لبدء تشغيل Dell Diagnostics من قسم أداة التشخيص المساعدة على محرك القرص الصلب لديك.

4. حدّد الاختبار الذي تريد تشغيله.

5. إذا تمت مصادفة إحدى المشكلات خلال اختبار ما، فسوف تظهر رسالة تحمل كود خطأ وشرح للمشكلة. دوّن رمز الخطأ ومواصفات المشكلة واتصل بشركة Dell (انظر "الاتصال بشركة Dell" في الصفحة 68).

 **ملاحظة:** توجد علامة الخدمة الخاصة بالكمبيوتر أعلى كل شاشة اختبار. يساعدك رقم الصيانة في تعريف جهاز الكمبيوتر الخاص بك عند الاتصال بشركة Dell.

قسم أداة التشخيص، فقم بتشغيل Dell Diagnostics من قرص *Drivers and Utilities* (برامج التشغيل والأدوات المساعدة).

إذا تم تشغيل *PSA*:

- أ. سيبدأ *PSA* بتشغيل الاختبارات.
- ب. إذا اكتمل *PSA* بنجاح، سظهر الرسالة التالية:
"No problems have been found with this system so far (لم يتم العثور على أي مشكلات في هذا النظام حتى الآن). Do you want to run the remaining memory tests? (هل تريد تشغيل اختبارات الذاكرة المتبقية؟)
This will take about 30 minutes or more (سيستغرق ذلك حوالي 30 دقيقة أو أكثر). Do you want to continue (هل تريد المتابعة؟) (ينصح به)".
- ت. إذا كنت تواجه مشكلات في الذاكرة اضغط على <y> أو اضغط على <n>. تظهر الرسالة التالية على الشاشة: "Booting Dell Diagnostic Utility Partition (تمهيد قسم الأداة المساعدة

بدء تشغيل Dell Diagnostics من القرص الصلب

يوجد برنامج Dell Diagnostics في قسم مخفي للأدوات المساعدة للتشخيص على القرص الصلب لديك.

ملاحظة: إذا تعذر على الكمبيوتر عرض صورة الشاشة، اتصل بشركة Dell (انظر "الاتصال بشركة Dell" في الصفحة 68).

1. تأكد من توصيل الكمبيوتر بمأخذ تيار كهربائي يعمل بكفاءة.

2. قم بتشغيل (أو إعادة تشغيل) الكمبيوتر.

3. عند ظهور شعار DELL™ اضغط على <F12> على الفور. حدّد **Diagnostics** من قائمة التمهيد واضغط على <Enter>.

قد يشغّل ذلك تقييم نظام إعادة التمهيد (*PSA*) على جهاز الكمبيوتر لديك.

ملاحظة: إذا انتظرت طويلاً وظهر شعار نظام التشغيل، واصل الانتظار حتى ترى سطح مكتب Microsoft® Windows®، ثم أوقف تشغيل الكمبيوتر وحاول من جديد.

ملاحظة: إذا ظهرت رسالة تعلمك بتعذر العثور على

برنامج Dell Diagnostics

إذا واجهت مشكلة في الكمبيوتر الخاص بك، قم بإجراء الفحوصات المذكورة في قسم "مشكلات البرامج وعدم الاستجابة" في الصفحة 46 وقم بتشغيل Dell Diagnostics قبل الاتصال بشركة Dell للحصول على المساعدة الفنية.

 **ملاحظة:** يعمل برنامج Dell Diagnostics على أجهزة كمبيوتر Dell فقط.

 **ملاحظة:** قد يكون قرص *Drivers and Utilities* (برامج التشغيل والأدوات المساعدة) اختياريًا، وقد لا يتم شحنه مع الكمبيوتر.

تأكد من أن الجهاز الذي تريد اختباره يُعرض في برنامج إعداد النظام وأنه نشط. اضغط على <F2> أثناء تشغيل POST (الاختبار الذاتي عند بدء التشغيل) لتشغيل أداة إعداد النظام (BIOS).

ابدأ تشغيل Dell Diagnostics من القرص الصلب أو من قرص *Drivers and Utilities* (برامج التشغيل والأدوات المساعدة).

أداة استكشاف أخطاء الأجهزة وإصلاحها

إذا لم يتم اكتشاف أحد الأجهزة أثناء إعداد نظام التشغيل أو إذا تم اكتشافه لكن تمت تهيئته بشكل غير صحيح، فيمكنك استخدام **Hardware Troubleshooter** (أداة استكشاف أخطاء الأجهزة وإصلاحها) لحل مشكلة عدم التوافق.

ليبدء تشغيل أداة استكشاف أخطاء الأجهزة وإصلاحها:

1. انقر فوق **Start** (ابدأ)  ← **Help and Support** (التعليمات والدعم).

2. اكتب `hardware troubleshooter` (أداة استكشاف أخطاء الأجهزة وإصلاحها) في حقل البحث واضغط على <Enter> لبدء البحث.

3. في نتائج البحث، حدد الخيار الذي يقدم أفضل وصف للمشكلة واتبع باقي خطوات استكشاف الأخطاء وإصلاحها.

USB over current error (خطأ ارتفاع التيار بجهاز USB) — افصل جهاز USB. يحتاج جهاز USB الخاص بك إلى مزيد من الطاقة ليعمل بشكل صحيح. استخدم مصدر طاقة خارجي لتوصيل جهاز USB أو إذا كان الجهاز يملك كابلي USB، فقم بتوصيلهما.

تنبيه - قام نظام المراقبة الذاتية في القرص الصلب باكتشاف معامل قد تجاوز معدل التشغيل الطبيعي له. يوصى بأن تقوم بعمل نسخة احتياطية لبياناتك بانتظام. قد يشير معامل تجاوز نطاق تشغيله أو لا يشير، إلى وجود مشكلة محتملة في محرك القرص الصلب — خطأ S.M.A.R.T، قد يكون هناك خلل محتمل في محرك القرص الصلب. اتصل بشركة Dell (انظر "الاتصال بشركة Dell" في الصفحة 68).

لاستبدال الأجزاء، انظر *Service Manual* (دليل الخدمة) على العنوان التالي support.dell.com/manuals.

No boot device available (لا يوجد جهاز تمهيد متاح) — لا يوجد قسم قابل للتمهيد على محرك القرص الصلب أو أن كابل محرك القرص الصلب غير مثبت أو لا يوجد جهاز قابل للتمهيد.

- إذا كان محرك الأقراص الصلبة هو جهاز التمهيد المستخدم، فتأكد من توصيل الكابلات وتثبيت محرك الأقراص بشكل صحيح وتقسيمه كجهاز تمهيد.
- ادخل إلى برنامج *system setup* (إعداد النظام) وتأكد من أن معلومات تسلسل التمهيد صحيحة، (انظر *Dell Technology Guide* (دليل تقنية Dell) المتوفر على محرك القرص الصلب لديك أو على الإنترنت على العنوان التالي support.dell.com/manuals).

No timer tick interrupt (عدم وجود توقف لمؤشر المؤقت) — قد تكون إحدى الرقائق على لوحة النظام معطلة أو أن هناك عطل في اللوحة الأم. اتصل بشركة Dell (انظر "الاتصال بشركة Dell" في الصفحة 68).

رسائل النظام

CMOS checksum error (خطأ في المجموع الاختباري

لـ CMOS) — عطل محتمل في لوحة النظام أو انخفاض مستوى شحن البطارية ساعة الوقت الحقيقي RTC. استبدل البطارية الخلوية المصغرة (انظر *Service Manual* (دليل الخدمة) على العنوان التالي support.dell.com/manuals) أو اتصل بشركة Dell (انظر "الاتصال بشركة Dell" على الصفحة 68).

CPU fan failure (خلل في مروحة وحدة المعالجة

المركزية) — طرأ عطل في مروحة وحدة المعالجة المركزية. استبدل مروحة وحدة المعالجة المركزية (انظر *Service Manual* (دليل الخدمة) على العنوان التالي support.dell.com/manuals).

Hard-disk drive failure (عطل في محرك القرص

الصلب) — عطل محتمل في القرص الصلب أثناء إجراء الاختبار الذاتي عند بدء تشغيل القرص الصلب (POST). اتصل بشركة Dell (انظر "الاتصال بشركة Dell" في الصفحة 68).

Hard-disk drive read failure (عطل في قراءة

محرك القرص الصلب) — عطل محتمل في قراءة القرص الصلب أثناء اختبار تمهيد محرك القرص الصلب. اتصل بشركة Dell (انظر "الاتصال بشركة Dell" في الصفحة 68).

Keyboard failure (خلل في لوحة المفاتيح) — خلل

في لوحة المفاتيح أو أن الكابل غير مثبت.

إذا كان جهاز الكمبيوتر يعاني من مشكلة أو عطل، قد يعرض رسالة نظام ستساعدك على تحديد السبب والإجراء الضروري لحل المشكلة.

 **ملاحظة:** إذا لم تكن الرسالة التي تلقيتها مدرجة بين الأمثلة التالية، فانظر الوثائق الخاصة بنظام التشغيل أو بالبرنامج الذي كان قيد التشغيل عند ظهور الرسالة. يمكنك أيضاً الاطلاع على *Dell Technology Guide* (دليل تقنية Dell) المتوفر على محرك القرص الصلب أو على الانترنت على العنوان التالي support.dell.com/manuals أو اتصل بشركة Dell (انظر "الاتصال بشركة Dell" في الصفحة 68).

Alert! Previous attempts at booting this [nnnn] system have failed at checkpoint

(تنبيه! فشلت محاولات سابقة عند تمهيد هذا النظام عند نقطة المراجعة [nnnn]). للمساعدة في حل هذه المشكلة، يرجى ملاحظة نقطة المراجعة هذه والاتصال بقسم الدعم الفني التابع لشركة Dell — فشل الكمبيوتر في استكمال إجراءات التمهيد ثلاث مرات متتالية بسبب الخطأ نفسه. اتصل بشركة Dell (انظر "الاتصال بشركة Dell" في الصفحة 68).

استخدام أدوات الدعم

مركز Dell Support Center (الدعم التابع لشركة Dell)

يساعدك **Dell Support Center** (مركز الدعم التابع لشركة Dell) في الحصول على ما تحتاج إليه من معلومات حول الخدمة والدعم والمعلومات الخاصة بالنظام.

لتشغيل التطبيق، اضغط على رمز  على شريط المهام.

تعرض صفحة **Dell Support Center** (مركز الدعم التابع لشركة Dell) الرئيسية رقم طراز الكمبيوتر لديك، ورقم الصيانة، ورمز الخدمة السريعة، ومعلومات الاتصال للحصول على الخدمة. توفر الصفحة الرئيسية أيضًا ارتباطات للوصول إلى:

Self Help (التعليمات الذاتية) (Troubleshooting) (استكشاف الأخطاء وإصلاحها) و**Security** (الأمان) و**System Performance** (أداء النظام) و**Network** (الشبكة/الإنترنت) و**Backup/Recovery** (نسخة احتياطية/الاسترداد ونظام تشغيل Windows)



Alerts (التنبيهات) (تنبيهات الدعم الفني الخاصة بالكمبيوتر)



Assistance from Dell (مساعدة من Dell) **DellConnect™ Technical Support** (الدعم الفني باستخدام DellConnect™) و **Customer Service** (خدمة العملاء) و **Training** (التدريب والبرامج التعليمية) و **Tutorials** (التدريب والبرامج التعليمية) و **How-To Help with Dell on Call™** (كيفية الحصول على التعليمات من خلال المساعدة الفورية من Dell) و **Online Scan with PC CheckUp** (الفحص عبر الإنترنت باستخدام PC CheckUp)



About Your System (حول النظام الخاص بك) (System Documentation) (وثائق النظام) و **Warranty Information** (معلومات الضمان) و **System Information** (معلومات النظام) و **Upgrades & Accessories** (الملحقات)



للحصول على المزيد من المعلومات حول **Dell Support Center** (مركز الدعم التابع لشركة Dell) وأدوات الدعم المتوفرة، انقر فوق علامة التبويب **Services** (الخدمات) في support.dell.com

- قم بعمل نسخة احتياطية من الملفات على الفور.
- استخدم برنامجاً للكشف عن الفيروسات لفحص محرك القرص الصلب أو الأقراص المضغوطة.
- قم بحفظ وإغلاق أية ملفات أو برامج مفتوحة وإيقاف تشغيل الكمبيوتر من قائمة **Start (ابدأ)** .
- راجع وثائق البرنامج أو اتصل بالجهة المصنعة للبرنامج، للحصول على المعلومات الخاصة باستكشاف الأخطاء وإصلاحها:
 - تأكد من أن البرنامج متوافق مع نظام التشغيل المثبت على الكمبيوتر لديك.
 - تأكد من أن الكمبيوتر يفي بالحد الأدنى لمتطلبات الأجهزة المطلوبة لتشغيل البرنامج. انظر وثائق المنتج الخاصة بالبرنامج للاطلاع على المعلومات.
 - تأكد من أن البرنامج مُنبت ومهياً بشكل سليم.
 - تحقق من أن برنامج تشغيل الجهاز لا تتعارض مع البرنامج.
 - في حالة الضرورة، قم بإلغاء تثبيت البرنامج ثم إعادة تثبيته.

لتشغيل Program Compatibility Wizard (معالج توافق البرامج):

نظام التشغيل *Windows Vista®*

1. انقر فوق **Start (ابدأ)** ← **Control Panel** (لوحة التحكم) ← **Programs (البرامج)** ← **Use an older program with this version of Windows** (استخدام برنامج أقدم مع هذا الإصدار من نظام التشغيل Windows).

2. في شاشة welcome (الترحيب)، انقر فوق **Next** (التالي).

3. اتبع الإرشادات التي تظهر على الشاشة.

Windows 7

1. انقر فوق **Start (ابدأ)** .

2. في مربع البحث، اكتب **Use an older program with this version of Windows** (استخدام برنامج أقدم مع هذا الإصدار من نظام التشغيل Windows). ثم اضغط على **<Enter>**.

3. اتبع الإرشادات على معالج **Program Compatibility** (توافق البرامج).

إذا كنت تواجه مشكلات أخرى في البرامج —

إذا لم تتمكن من الحصول على استجابة بالضغط على مفتاح في لوحة المفاتيح أو تحريك الماوس، فاضغط مع الاستمرار على زر الطاقة من 8 إلى 10 ثوان على الأقل حتى يتوقف الكمبيوتر عن العمل، ثم قم بإعادة تشغيل الكمبيوتر.

في حال تم تصميم أحد البرامج لتتوافق مع إصدار سابق من نظام التشغيل® Microsoft Windows —

قم بتشغيل Program Compatibility Wizard (معالج توافق البرامج). يقوم Program Compatibility Wizard (معالج توافق البرامج) بتهيئة البرنامج بحيث يتم تشغيله في بيئة مشابهة لبيئات إصدار سابق من نظام التشغيل Microsoft Windows.

مشكلات عدم الاستجابة والبرمجيات

إذا تعذر بدء تشغيل الكمبيوتر — تأكد من توصيل كابل الطاقة بالكمبيوتر وبمأخذ التيار الكهربائي بإحكام.

إذا توقف برنامج ما عن الاستجابة —

قم بإنهاء البرنامج

1. اضغط على <Esc><Shift><Ctrl> في الوقت نفسه.
2. انقر فوق **Applications (تطبيقات)**.
3. انقر فوق البرنامج الذي توقف عن الاستجابة.
4. انقر فوق **End Task (إنهاء المهمة)**.

إذا تعطل أحد البرامج بشكل متكرر — راجع وثائق البرنامج. في حالة الضرورة، قم بإلغاء تثبيت البرنامج ثم إعادة تثبيته.

 **ملاحظة:** عادة ما تشمل البرامج إرشادات التثبيت في الوثائق الخاصة بها أو على قرص مضغوط.

إذا توقف الكمبيوتر عن الاستجابة أو ظهور شاشة زرقاء ثابتة -

 **تحذير:** قد تفقد البيانات إذا لم تتمكن من إيقاف تشغيل نظام التشغيل.

مشكلات الذاكرة

إذا تلقيت رسالة تشير إلى وجود ذاكرة غير كافية -

- أعد تركيب وحدات الذاكرة (انظر *Service Manual* (دليل الخدمة) على موقع support.dell.com/manuals) لضمان اتصال الكمبيوتر بالذاكرة بنجاح.
- قم بتشغيل برنامج Dell Diagnostics (انظر "Dell Diagnostics" في الصفحة 51).
- إذا استمرت المشكلة، فاتصل بشركة Dell (انظر "الاتصال بشركة Dell" في الصفحة 68)

- قم بحفظ وإغلاق أية ملفات مفتوحة والخروج من أية برامج مفتوحة لا تستخدمها وذلك لترى ما إذا كان ذلك يؤدي لحل المشكلة.
- انظر وثائق المنتج الخاصة بالبرنامج للاطلاع على الحد الأدنى من متطلبات الذاكرة.
- أعد تركيب وحدة (وحدات) الذاكرة في الموصل (الموصلات) (انظر *Service Manual* (دليل الخدمة) على العنوان support.dell.com/manuals)
- إذا استمرت المشكلة، فاتصل بشركة Dell (انظر "الاتصال بشركة Dell" في الصفحة 68)

إذا واجهت مشكلات أخرى مع الذاكرة -

- تأكد من إتباع إرشادات تثبيت الذاكرة (انظر *Service Manual* (دليل الخدمة) على موقع support.dell.com/manuals).
- تحقق مما إذا كانت وحدة الذاكرة متوافقة مع الكمبيوتر. يدعم الكمبيوتر الذي تستخدمه ذاكرة DDR3. للحصول على المزيد من المعلومات حول نوع الذاكرة المعتمدة من

إذا واجهت تداخلاً يعيق الاستقبال على الكمبيوتر — ثمة إشارة غير مرغوب بها تنشئ تداخلاً عبر مقاطعة الإشارات الأخرى أو حظرها. تتمثل بعض الأسباب المحتملة للتداخل في:

- كابلات تمديد الطاقة ولوحة المفاتيح والماوس.
- اتصال العديد من الأجهزة بمشترك الطاقة نفسه.
- اتصال العديد من مشتركات الطاقة بالمأخذ الكهربائي نفسه.

إذا كان مصباح الطاقة يومض باللون الأبيض — فذلك يعني أن الكمبيوتر في وضع الانتظار.

• اضغط على مفتاح على لوحة المفاتيح، حرّك الماوس الموصول أو اصبعك على لوحة اللمس، أو اضغط على زر الطاقة لاستئناف التشغيل الطبيعي.

• إذا استمرت المشكلة، فاتصل بشركة Dell (انظر "الاتصال بشركة Dell" في الصفحة 68)

إذا كان مصباح مؤشر البطارية أصفر ثابتاً — يكون الكمبيوتر في وضع الانتظار والبطارية ضعيفة.

• قم بوصل محول التيار المتردد لتشغيل الكمبيوتر وشحن البطارية.

• اضغط على مفتاح على لوحة المفاتيح، حرّك الماوس الموصول أو اصبعك على لوحة اللمس، أو اضغط على زر الطاقة لاستئناف التشغيل الطبيعي.

• إذا استمرت المشكلة، فاتصل بشركة Dell (انظر "الاتصال بشركة Dell" في الصفحة 68)

مشكلات الطاقة

- افحص توصيلات الكابل الخاص بمحول التيار المتردد، إذا كان محول التيار المتردد يشتمل على مصباح، فتأكد من اشتعال هذا المصباح.
- إذا كان مصباح الطاقة أبيض ثابتاً ولم يكن الكمبيوتر يستجيب — يكون الكمبيوتر إما في وضع الانتظار أو وضع السبات، أو قد تكون الشاشة لا تستجيب.
- اضغط على زر الطاقة حتى يتوقف الكمبيوتر عن التشغيل ثم قم بتشغيله مرة أخرى.
- إذا كانت شاشة العرض لا تستجيب، اضغط على زر الطاقة إلى أن يتوقف الكمبيوتر عن التشغيل، ثم أعد تشغيله مجدداً.
- اضغط على مفتاح على لوحة المفاتيح، حرّك الماوس الموصول أو اصبعك على لوحة اللمس، أو اضغط على زر الطاقة لاستئناف التشغيل الطبيعي.
- إذا استمرت المشكلة، فاتصل بشركة Dell (انظر "الاتصال بشركة Dell" في الصفحة 68)

- إذا كان مصباح مؤشر الطاقة أو البطارية مطفاً — فهذا يعني أن الكمبيوتر في وضع إيقاف التشغيل، أو وضع الانتظار، أو وضع السبات، أو لا يتلقى طاقة.
- اضغط زر الطاقة. يستأنف الكمبيوتر التشغيل العادي إذا كان في وضع إيقاف التشغيل أو في وضع السبات.
- اضغط على مفتاح على لوحة المفاتيح، حرّك الماوس الموصول أو اصبعك على لوحة اللمس، أو اضغط على زر الطاقة لاستئناف التشغيل الطبيعي.
- أعد توصيل كابل محول التيار المتردد بكل من موصل الطاقة الموجود على الكمبيوتر والمأخذ الكهربائي.
- إذا كان محوّل التيار المتردد متصلاً بمشترك كهربائي، فتأكد من أن المشترك متصل بمأخذ كهربائي ومن أنه في وضع التشغيل. تجاوز أجهزة حماية الطاقة ومشترك الطاقة وكابلات التمديد للتحقق من أن الكمبيوتر يبدأ التشغيل بشكل صحيح.
- تأكد من عمل مأخذ التيار الكهربائي وذلك باختباره بجهاز آخر، على سبيل المثال أحد المصابيح.

مشكلات الشبكة

الاتصالات اللاسلكية

في حال فقدان الاتصال بالشبكة اللاسلكية -

جهاز التوجيه اللاسلكي غير متصل أو تم تعطيل الاتصال اللاسلكي على جهاز الكمبيوتر.

• تأكد من أن الاتصال اللاسلكي ممكّن (انظر "تمكين أو تعطيل الاتصال اللاسلكي" في الصفحة 12).

• افحص جهاز التوجيه اللاسلكي للتأكد من أنه قيد التشغيل ومتصل بمصدر بياناتك (مودم كابل أو لوحة وصل شبكة الاتصال).

• قد يتسبب التداخل بحظر الاتصال اللاسلكي لديك أو مقاطعته. حاول تغيير موضع الكمبيوتر ليصبح أقرب من جهاز التوجيه اللاسلكي.

• قم بإعادة إنشاء الاتصال بجهاز التوجيه اللاسلكي (انظر "إعداد اتصال لاسلكي" في الصفحة 15).

الاتصالات السلكية

في حال فقدان الاتصال بالشبكة — يكون كابل الشبكة تالفًا أو غير مثبت.

- تحقق من الكابل للتأكد من أنه موصول وغير تالف.
- إذا استمرت المشكلة، اتصل بمسؤول الشبكة أو مزود خدمة الإنترنت.

حل المشكلات

يوفر هذا القسم معلومات حول استكشاف الأخطاء وإصلاحها للكمبيوتر الخاص بك. في حال تعذر عليك حل مشكلتك باستخدام الإرشادات التالية، انظر "استخدام أدوات الدعم" في الصفحة 48 أو "الاتصال بشركة Dell" في الصفحة 68.

أكواد صوت التنبيه

قد يصدر الكمبيوتر سلسلة من أصوات التنبيه أثناء بدء التشغيل إذا تعذر على الشاشة عرض الأخطاء أو المشكلات. ويتم تحديد المشكلات من خلال هذه السلسلة من الأصوات التي تسمى أكواد الإشارة الصوتية. دُونَ كود التنبيه واتصل بشركة Dell (انظر "الاتصال بشركة Dell" في الصفحة 68).

 **ملاحظة:** لاستبدال الأجزاء، انظر *Service Manual* (دليل الخدمة) على العنوان التالي support.dell.com/manuals.

المشكلة المحتملة	كود التنبيه
عطل محتمل في اللوحة الأم - فشل في إحصاء الكمية للنظام الأساسي للإدخال والإخراج لذاكرة القراءة فقط ROM	واحد
لم يتم اكتشاف ذاكرة وصول عشوائي (RAM)	اثنان
ملاحظة: إذا قمت بتنصيب أو استبدال وحدة الذاكرة، تأكد من أنها مثبتة بشكل صحيح. عطل محتمل في اللوحة الأم - خطأ في الرقاقات.	ثلاث
فشل قراءة/كتابة ذاكرة الوصول العشوائي RAM	أربع
عطل في ساعة الوقت الحقيقي	خمس
عطل في بطاقة الفيديو أو الرقاقة	ست
خلل في المعالج	سبع
عطل في الشاشة	ثماني

شريط الرموز Dell Dock

إن شريط الرموز Dell Dock هو عبارة عن مجموعة من الرموز التي توفر وصولاً سهلاً إلى التطبيقات والملفات والمجلدات التي تستخدمها بشكل متكرر. يمكنك تخصيص Dell Dock من خلال:

- إضافة الرموز أو إزالتها
- تغيير لون شريط الرموز ومكانه
- جمع الرموز المرتبطة ضمن فئات
- تغيير سلوك الرموز



إضافة فئة

1. انقر بزر الماوس الأيمن على شريط الرموز Dock، انقر فوق **Add (إضافة) ← Category (الفئة)**. سيعرض إطار **Add/Edit Category (إضافة/تعديل فئة)**.
2. أدخل عنواناً للفئة في حقل **Title (العنوان)**.
3. حدد رمزاً للفئة من مربع **Select an image (حدد صورة)**.
4. انقر على **Save (حفظ)**.

قم بإضافة رمز.

اسحب الرمز وأسقطه في شريط الرموز Dock أو الفئة.

قم بإزالة فئة أو رمز

1. انقر بزر الماوس الأيمن فوق الفئة أو الرمز في مركز الاستلام، ثم انقر فوق **Delete shortcut (حذف اختصار) أو Delete category (حذف فئة)**.
2. اتبع الإرشادات التي تظهر على الشاشة.

قم بتخصيص شريط الرموز Dock

1. انقر بزر الماوس الأيمن فوق شريط الرموز Dock، وانقر فوق **Advanced Setting (إعدادات متقدمة)....**
2. اختر الخيار المطلوب لتخصيص مركز الاستلام.

3. اتبع الإرشادات في معالج **Configure Backup** (تهيئة النسخ الاحتياطي).

Dell DataSafe Online Dell Datasafe خدمة Backup للسنخ الاحتياطي المتوفر على الإنترنت

ملاحظة: قد لا يتوفر برنامج Dell DataSafe® Online في كافة المناطق.

ملاحظة: يوصى بالاتصال واسع النطاق لضمان عملية تحميل/تنزيل سريعة.

إن خدمة Dell DataSafe Online هي خدمة نسخ احتياطي واستعادة، تساعدك على حماية بياناتك والملفات المهمة الأخرى من الحوادث المفجعة مثل السرقة أو الحريق أو الكوارث الطبيعية. يمكنك الوصول إلى الخدمة على الكمبيوتر باستخدام حساب محمي بكلمة مرور.

لمزيد من المعلومات، تفضل بزيارة موقع delldatasafe.com لجدولة النسخ الاحتياطية:

1. انقر نقرًا مزدوجًا فوق رمز Dell DataSafe Local على شريط المهام.

2. اتبع الإرشادات التي تظهر على الشاشة.

إجراء نسخ احتياطي للبيانات

يوصى بإجراء نسخ احتياطي دوري للملفات والمجلدات الموجودة على الكمبيوتر لديك.

لنسخ البيانات احتياطيًا:

نظام التشغيل *Windows Vista*

1. انقر فوق **Start** (ابدأ)  ← **Control Panel** (لوحة التحكم) ← **System and Maintenance** (النظام والصيانة) ← **Back Up and Restore Center** (مركز النسخ الاحتياطي والاستعادة) ← **Back up files** (النسخ الاحتياطي للملفات). إذا ظهر إطار **User Account Control** (التحكم في حساب المستخدم) انقر فوق **Continue** (متابعة).

ملاحظة: تتوفر بعض الإصدارات من *Windows Vista* خيارًا لإجراء نسخ احتياطي للكمبيوتر.

2. اتبع الإرشادات الواردة في معالج **Back up Files** (النسخ الاحتياطي للملفات).

نظام التشغيل *Windows 7*

1. انقر فوق **Start** (ابدأ)  ← **Control Panel** (لوحة التحكم) ← **System and Security** (النظام والأمان) ← **Backup and Restore** (النسخ الاحتياطي والاستعادة).

2. انقر فوق إعداد النسخ الاحتياطي....

نظام التشغيل Windows 7

- **Power saver (توفير الطاقة)** — يقوم بتوفير الطاقة على الكمبيوتر لديك عبر تخفيض أداء النظام لإطالة فترة عمل الكمبيوتر إلى الحد الأقصى، وعبر تخفيض مستوى الطاقة الذي يستهلكه الكمبيوتر طوال فترة عمله.
- **خطة متوازنة (موصى بها)** — تحقق هذه الخطة تلقائياً التوازن لأداء جهاز الكمبيوتر لديك من خلال استهلاك الطاقة على الأجهزة الممكنة.

نقل المعلومات إلى كمبيوتر جديد

نقل المعلومات إلى كمبيوتر جديد:

نظام التشغيل Windows Vista

 **ملاحظة:** تنطبق الخطوات التالية على عرض Windows الافتراضي، وقد لا تنطبق إذا قمت بضبط جهاز الكمبيوتر Dell™ على عرض Windows Classic (Windows الكلاسيكي).

1. انقر فوق **Start** (ابدأ)  ← **Control Panel** (لوحة التحكم) ← **System and Maintenance** (النظام والصيانة) ← **Welcome Center** (مركز الترحيب) ← **Transfer files and settings** (نقل الملفات والإعدادات).

إذا ظهر إطار **User Account Control** (التحكم في حساب المستخدم) انقر فوق **Continue** (متابعة).

2. اتبع الإرشادات في معالج **Windows Easy Transfer** (النقل السهل في Windows).

نظام التشغيل Windows 7

1. انقر فوق **Start** (ابدأ)  ← **Control Panel** (لوحة التحكم).
2. في خانة البحث، اكتب **Transfer** (نقل) ، ثم انقر فوق **Transfer files from another computer** (نقل الملفات من كمبيوتر آخر).
3. اتبع الإرشادات في معالج **Windows Easy Transfer** (النقل السهل في Windows).

تخصيص إعدادات الطاقة

تستطيع استخدام خيارات الطاقة في نظام التشغيل لديك لتهيئة إعدادات الطاقة على الكمبيوتر. يقدم نظام التشغيل Microsoft® Windows المثبت على كمبيوتر Dell الخيارات التالية:

نظام التشغيل Windows Vista

- **توصي به Dell** — يقدم أداءً كاملاً عندما تحتاج إليه ويوفر الطاقة أثناء فترات توقف النشاط.
- **Power saver (توفير الطاقة)** — يقوم بتوفير الطاقة على الكمبيوتر لديك عبر تخفيض أداء النظام لإطالة فترة عمل الكمبيوتر إلى الحد الأقصى، وعبر تخفيض مستوى الطاقة الذي يستهلكه الكمبيوتر طوال فترة عمله.
- **High performance (الأداء العالي)** — يوفر أعلى مستوى من أداء النظام على الكمبيوتر عن طريق تكيف سرعة المعالج مع النشاط وزيادة أداء النظام إلى الحد الأقصى.

تخصيص سطح المكتب

يمكنك استخدام خيارات التخصيص المتوفرة في نظام التشغيل لتغيير المظهر والدقة والخلفية وشاشة التوقف وغيرها، أو الميزات الأخرى على سطح مكتبك.

لتخصيص سطح المكتب:

نظام التشغيل Windows Vista®

1. انقر بزر الماوس على مساحة مفتوحة من سطح المكتب.
2. انقر فوق **Personalize (تخصيص)** لفتح إطار **Personalize appearance and sounds (تخصيص المظهر والأصوات)** ولمعرفة المزيد حول خيارات التخصيص.

نظام التشغيل Windows® 7

1. انقر بزر الماوس على مساحة مفتوحة من سطح المكتب.
2. انقر فوق **Personalize (تخصيص)**، لفتح إطار **Change the visuals and sounds on your computer (تغيير المرئيات والأصوات على الكمبيوتر)** وتعرف على المزيد حول خيارات التخصيص.

مميزات البرامج

✍ **ملاحظة:** لمزيد من المعلومات حول الميزات المشار إليها في هذا القسم، انظر *Dell Technology Guide (دليل تقنية Dell)* المتوفر على محرك القرص الصلب لديك أو على الإنترنت على العنوان التالي support.dell.com/manuals.

الإنتاجية والاتصال

تستطيع استخدام الكمبيوتر لإنشاء عروض تقديمية وكتيبات وبطاقات معايدة وإعلانات مطبوعة وجداول بيانات. تستطيع أيضاً تحرير صور فوتوغرافية وصور رقمية وعرضها. تحقق من طلب الشراء الخاص بالبرامج المثبتة على الكمبيوتر لديك.

بعد الاتصال بالإنترنت، تستطيع الوصول إلى مواقع ويب، وإعداد حساب بريد إلكتروني، وتحميل الملفات وتنزيلها.

الترفيه والوسائط المتعددة

تستطيع استخدام الكمبيوتر لمشاهدة ملفات الفيديو، وممارسة الألعاب والاستماع إلى الموسيقى وإلى المحطات الإذاعية عبر الإنترنت.

تستطيع تنزيل الصور وملفات الفيديو أو نسخها من أجهزة محمولة، مثل الكاميرات الرقمية والهواتف الجواله. يمكنك تطبيقات البرامج الاختيارية من تنظيم وإنشاء ملفات الفيديو والموسيقى التي يمكن تسجيلها على الأقراص، أو حفظها إلى المنتجات المحمولة مثل مشغلات MP3 والأجهزة الترفيهية المحمولة، أو تشغيلها وعرضها مباشرة على أجهزة التلفزيون المتصلة وآلات البروجيكتور ومعدات المسرح المنزلي.

لاستبدال البطارية:

1. قم بمحاذاة الألسنة الموجودة على البطارية مع الفتحات في حاوية البطارية.
2. قم بإدخال البطارية في حاوية البطارية حتى تستقر في موضعها.

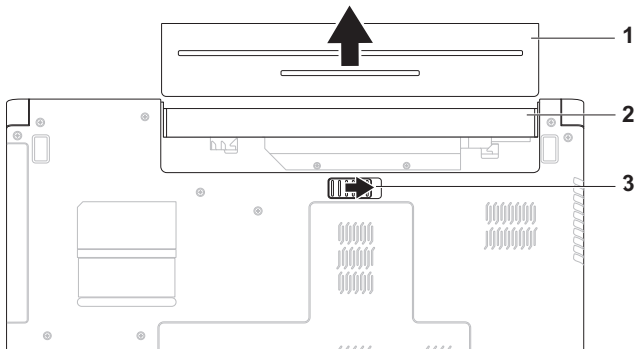

1	البطارية
2	علبة البطارية
3	قفل تحرير البطارية

إزالة البطارية واستبدالها

⚠ تحذير: قبل الشروع في أي إجراء من الإجراءات الموضحة في هذا القسم، اتبع إرشادات الأمان الواردة مع الكمبيوتر.

⚠ تحذير: يزيد استخدام البطاريات غير المتوافقة من خطورة نشوب حريق أو وقوع انفجار. يجب أن يستخدم هذا الكمبيوتر فقط بطارية تم شراؤها من Dell. لا تستخدم بطارية من أجهزة كمبيوتر أخرى.

⚠ تحذير: قبل إزالة البطارية، أوقف تشغيل الكمبيوتر، وقم بإزالة الكابلات الخارجية (بما في ذلك محول التيار المتردد).

لإخراج البطارية:

1. أوقف تشغيل الكمبيوتر واقلبه.
2. اسحب قفل تحرير البطارية إلى الوضع المفتوح.
3. أخرج البطارية من الحاوية المخصصة لها.

Dell Extended Battery Life (وضع عمر البطارية المطول من Dell)

تقدم ميزة Dell Extended Battery Life (وضع عمر البطارية المطول من Dell) خيارات الحصول على أقصى فترة احتياط ممكنة لتشغيل البطارية. يتم تمكين هذه الميزة افتراضياً ويتم تنشيطها عند إيقاف مصدر التيار الكهربائي المتردد.

اضغط على <F3> لتمكين أو تعطيل الميزة. يظهر الإطار المنبثق لوضع عمر البطارية المطول **Extended Battery Life** للإشارة إلى الوضع الحالي.

لمعرفة المزيد عن خيارات التخصيص لوضع عمر البطارية المطول:

1. اضغط على <F3>. يظهر الإطار المنبثق لوضع عمر البطارية المطول **Extended Battery Life**.
2. انقر فوق **Show Settings** (عرض الإعدادات). يظهر إطار **Battery Meter** (مقياس البطارية).
3. انقر فوق ما المقصود بوضع **Dell Extended Battery Life**؟.

1 مؤشر نشاط الكاميرا — يشير إلى أن الكاميرا قيد التشغيل أو متوقفة عن التشغيل.

2 كاميرا — كاميرا مدمجة لالتقاط الفيديو، وعقد المؤتمرات، والمحادثة.

3 الشاشة — قد تختلف الشاشة الخاصة بك بحسب التحديدات التي أجريتها عند شراء الكمبيوتر. لمزيد من المعلومات عن شاشات العرض، أنظر *Dell Technology Guide* (دليل تقنية Dell) المتوفر على محرك القرص الصلب لديك أو على العنوان التالي support.dell.com/manuals.

مميزات الشاشة

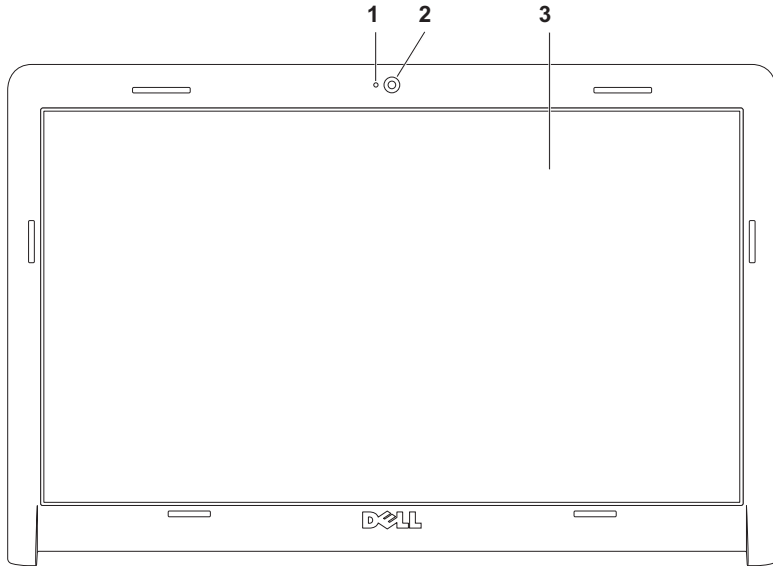

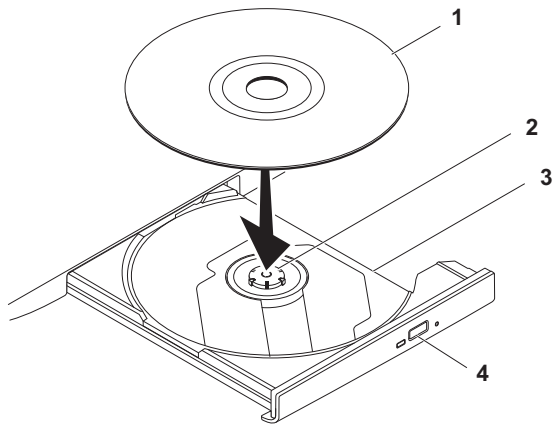

1 قرص

2 محور الدوران

3 حاوية محرك الأقراص الضوئية

4 زر الإخراج

استخدام محرك الأقراص الضوئية

△ تنبيه: لا تضغط على حاوية محرك الأقراص الضوئية لأسفل عند فتحه أو إغلاقه. اترك الحاوية مغلقة عندما لا تستخدم محرك الأقراص.

△ تنبيه: لا تحرك الكمبيوتر أثناء تشغيل القرص.

يقوم محرك الأقراص الضوئية بتشغيل ونسخ الأقراص المضغوطة وأقراص الفيديو الرقمية DVD وأقراص Blu-ray (اختياري). تأكد من أن الجهة التي طبع أو كتبت عليها موجهة نحو الأعلى عند إدخال الأقراص في حاوية محرك الأقراص الضوئية.

لوضع القرص في محرك الأقراص الضوئية:

1. اضغط على زر الإخراج الموجود على محرك الأقراص الضوئية.
2. اسحب درج محرك الأقراص الضوئية إلى الخارج.
3. ضع القرص في وسط الحاوية بحيث يكون الملصق لأعلى، ثم قم ب تثبيت القرص على محور الدوران.
4. ادفع الحاوية داخل محرك الأقراص مرة أخرى.



تشغيل المسار أو الفصل السابق ◀◀

تشغيل أو إيقاف مؤقت ▶/||

تشغيل المسار أو الفصل التالي ▶▶

كتم الصوت 🔇

تقليل مستوى الصوت 🔊

زيادة مستوى الصوت 🔊

مفاتيح التحكم بالوسائط المتعددة

تقع مفاتيح التحكم بالوسائط المتعددة في صف المفاتيح الوظيفية في لوحة التحكم. لاستخدام عناصر التحكم بالوسائط، اضغط على المفتاح المطلوب. يمكنك تكوين مفاتيح التحكم بالوسائط في لوحة المفاتيح باستخدام **Function Key Behavior** (سلوك المفتاح الوظيفي) في أداة إعداد النظام (BIOS) أو **Windows Mobility Center** (مركز إعدادات Windows).

أداة إعداد النظام (BIOS) —

للوصول إلى **Function Key Behavior** (سلوك المفتاح الوظيفي):

1. اضغط على <F2> أثناء تشغيل POST (الاختبار الذاتي عند بدء التشغيل) لتشغيل أداة إعداد النظام (BIOS).

2. في **Function Key Behavior** (سلوك المفتاح الوظيفي) حدد **Multimedia Key First** (مفتاح الوسائط المتعددة أولاً) أو **Function Key First** (المفتاح الوظيفي أولاً).

الخيارات المدرجة في إعدادات **Function Key Behavior** (سلوك المفتاح الوظيفي) هي:

Multimedia Key First (مفتاح الوسائط المتعددة أولاً) — هذا هو الإعداد الافتراضي. الضغط على أي مفتاح للوسائط المتعددة لتنفيذ الإجراء المرتبط. للمفتاح الوظيفي، اضغط على <Fn> + المفتاح الوظيفي المطلوب.

Function Key First (المفتاح الوظيفي أولاً) — الضغط على أي مفتاح للوسائط المتعددة لتنفيذ الإجراء المرتبط. لإجراء الوسائط المتعددة، اضغط على <Fn> + مفتاح الوسائط المتعددة المطلوب.

📌 ملاحظة: خيار **Multimedia Key First** (مفتاح الوسائط المتعددة أولاً) نشط فقط في نظام التشغيل.

— Windows Mobility Center (مركز إعدادات Windows)

1. اضغط على <X> <Windows> لتشغيل Windows Mobility Center (مركز إعدادات Windows).

2. في **Function Key Row** (صف المفاتيح الوظيفية)، حدد **Function Key** (المفتاح الوظيفي)

أو **Multimedia Key** (مفتاح الوسائط المتعددة).

التكبير والتصغير

يتيح لك زيادة حجم محتوى الشاشة وتقليله. تتضمن ميزة التكبير/التصغير:

التكبير والتصغير بإصبع واحد – يتيح لك التكبير والتصغير.

للتكبير:

حرّك اصبعك صعودًا في منطقة التكبير/
التصغير (على أقصى يسار لوحة
اللمس).



للتصغير:

حرّك اصبعك نزولاً في منطقة التكبير/
التصغير (على أقصى يسار لوحة
اللمس).

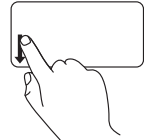

إشارات لوحة اللمس

تمرير

تتيح لك التمرير عبر المحتويات. تتضمن ميزة التمرير ما يلي:

التمرير التقليدي – يتيح لك التمرير صعودًا ونزولاً، أو يمينًا ويسارًا.

للتمرير صعودًا ونزولاً:

حرّك اصبعك صعودًا أو نزولاً في منطقة التمرير العمودية (على أقصى يمين لوحة اللمس)

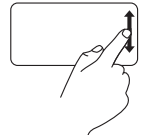

للتمرير يمينًا ويسارًا:

حرّك اصبعك يمينًا أو يسارًا في منطقة التمرير الأفقية (في أسفل لوحة اللمس).

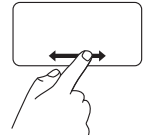

التمرير الدائري – يتيح لك التمرير صعودًا ونزولاً، أو يمينًا ويسارًا.

للتمرير صعودًا ونزولاً:

حرّك اصبعك في منطقة التمرير العمودية (على أقصى يمين لوحة اللمس)، في حركة دائرية باتجاه عقارب الساعة للتمرير صعودًا أو بحركة دائرية بعكس اتجاه عقارب الساعة للتمرير نزولاً.



للتمرير يمينًا ويسارًا:

حرّك اصبعك في منطقة التمرير الأفقية (في أسفل لوحة اللمس)، في حركة دائرية باتجاه عقارب الساعة للتمرير يمينًا أو في حركة دائرية بعكس اتجاه عقارب الساعة للتمرير يسارًا.

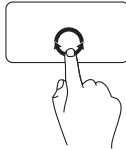



1

زر الطاقة — يقوم بتشغيل أو إيقاف تشغيل الكمبيوتر عند الضغط عليه.

2

صف المفاتيح الوظيفية — يتضمن هذا الصف مفتاح تمكين وتعطيل الاتصال اللاسلكي، مفاتيح زيادة أو خفض درجة السطوع، مفاتيح الوسائط المتعددة، ومفاتيح تمكين أو تعطيل لوحة اللمس.

لمزيد من المعلومات حول مفاتيح الوسائط المتعددة، انظر "مفاتيح التحكم بالوسائط المتعددة" في الصفحة 28.

3

لوحة اللمس — توفر وظيفة تحريك المؤشر الخاصة بالماوس، ووظيفة سحب العناصر المحددة أو نقلها، والنقر بالزر الأيسر عبر الضغط على السطح. تدعم ميزتي **Scroll (تمرير)** و **Zoom (تكبير/تصغير)**. لمزيد من المعلومات، انظر "إشارات لوحة اللمس" في الصفحة 26.

ملاحظة: لتمكين أو تعطيل لوحة اللمس، اضغط على المفتاح الموجود على صف المفاتيح الوظيفية في لوحة المفاتيح .

4

أزرار لوحة اللمس (2) — توفر وظائف النقر بالزر الأيسر والأيمن كتلك الخاصة بالماوس.

قاعدة الكمبيوتر وميزات لوحة المفاتيح

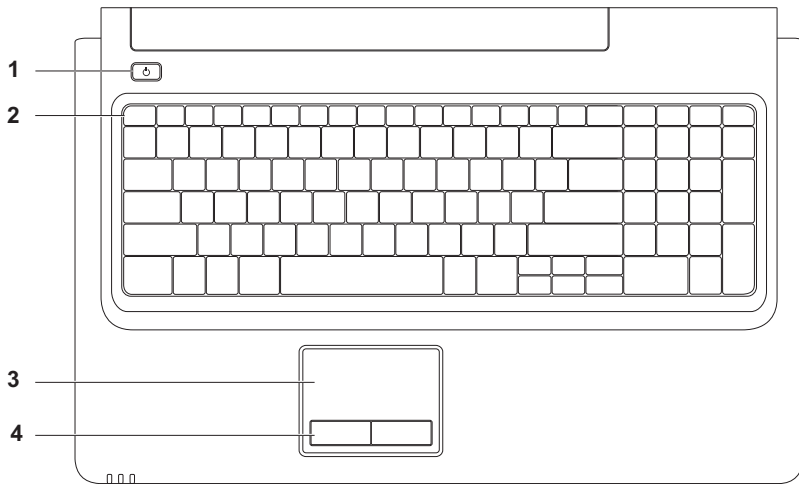

3  **مصباح مؤشر الطاقة البطارية** — يشير المصباح إلى الحالات التالية عندما يكون مشغلاً بواسطة محول التيار المتردد أو البطارية.

مستوى شحن البطارية	حالة (حالات) الكمبيوتر	حالة ضوء المؤشر
<98%	تشغيل/إيقاف التشغيل/وضع الانتظار/وضع السبات	محول تيار متردد ضوء أبيض ثابت
>98%	تشغيل/إيقاف التشغيل/وضع الانتظار/وضع السبات	إيقاف التشغيل
<=10%	تشغيل/وضع الانتظار	البطارية ضوء أصفر ثابت
أكثر من 10%	تشغيل/إيقاف التشغيل/وضع الانتظار/وضع السبات	إيقاف التشغيل

ملاحظة: تكون البطارية قيد الشحن عندما يكون الكمبيوتر مشغلاً بواسطة محول التيار المتردد.

4 **ميكروفون تناظري** — ميكروفون مثبت للمؤتمرات والدرشة.

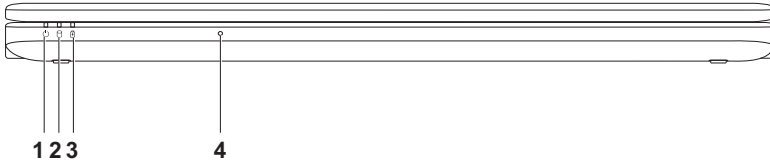

مميزات الجانب الأمامي



1  مصباح مؤشر الطاقة — يشير إلى حالات الطاقة التالية:

- ضوء أبيض ثابت — الكمبيوتر قيد التشغيل.
- ضوء أبيض خفيف — الكمبيوتر في وضع الانتظار.
- متوقف عن التشغيل — الكمبيوتر متوقف عن التشغيل أو في وضع السبات

2  مصباح مؤشر القرص الصلب — يضيء عند قيام الكمبيوتر بقراءة أو كتابة البيانات. يشير الضوء الواصل إلى نشاط القرص الصلب.

- 1 **فتحة كابل الأمان** — يُرفق كابل الأمان المتوفر في السوق بجهاز الكمبيوتر.
ملاحظة: قبل قيامك بشراء كابل الأمان تأكد من أنه يناسب فتحة كابل الأمان في الكمبيوتر لديك.
- 2 **موصل محول التيار المتردد**  — يتصل بمحول التيار المتردد لتشغيل الكمبيوتر وشحن البطارية.
- 3 **موصل VGA**  — يتصل بجهاز عرض أو بيروجكتور.
- 4 **موصل الشبكة**  — يوصل الكمبيوتر بالشبكة أو بجهاز واسع النطاق إذا كنت تستخدم شبكة سلكية.
- 5 **موصل HDMI**  — يتصل بالتلفزيون لكل من إشارة الصوت والفيديو 5.1.
ملاحظة: عند استخدامه مع جهاز عرض، يتم فقط قراءة إشارة الفيديو.
- 6 **موصلا USB 2.0 (2)**  — يعمل على توصيل أجهزة USB، مثل الماوس، أو لوحة المفاتيح، أو الطابعة، أو محرك أقراص خارجي، أو مشغل MP3.

مميزات الجانب الأيسر

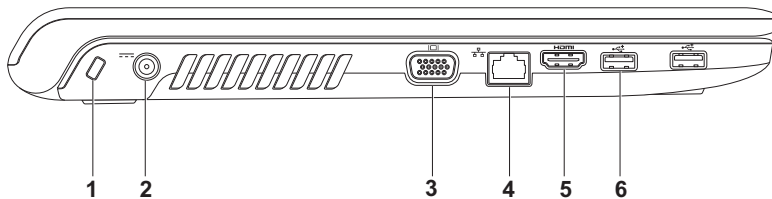

3 **SD/MMC - MS/Pro** قارئ بطاقة الوسائط 7 في 1 — يوفر طريقة سهلة وسريعة لعرض ومشاركة الصور

الرقمية، والموسيقى، وملفات الفيديو، والمستندات المخزنة على بطاقات الوسائط الرقمية التالية:

- بطاقة الذاكرة الرقمية الآمنة (SD) Memory Stick •
- البطاقة الرقمية الآمنة عالية السعة (SDHC) Memory Stick PRO •
- بطاقة الوسائط المتعددة (MMC) بطاقة xD-Picture (النوع - M والنوع - H) •
- MMC+

ملاحظة: يتم شحن جهاز الكمبيوتر الخاص بك مزودًا ببطاقة بلاستيكية فارغة مثبتة في فتحة بطاقة الوسائط.. وتحمي تلك البطاقات الفارغة الفتحات من الغبار وغيره من الجزيئات. احتفظ بالبطاقة الفارغة لاستخدامها عندما لا تكون هناك بطاقة وسائط مثبتة في الفتحة. فقد لا تلائم البطاقات الفارغة الخاصة بأجهزة كمبيوتر أخرى مع الكمبيوتر الخاص بك.

4 **موصلا USB 2.0 (2)** — يعمل على توصيل أجهزة USB، مثل الماوس، أو لوحة المفاتيح، أو الطابعة،

أو محرك أقراص خارجي، أو مشغل MP3.

5 **محرك الأقراص الضوئية** — يشغل أو يسجل الأقراص المضغوطة أو أقراص DVD أو أقراص Blu-ray (اختياري).

تأكد من أن الجهة التي طبع أو كتب عليها موجهة نحو الأعلى عند إدخال الأقراص في حاوية محرك الأقراص الضوئية.



6 **زر الإخراج** — يخرج حاوية محرك الأقراص الضوئية عند الضغط عليه.

استخدام كمبيوتر Inspiron المحمول

يوفر هذا القسم معلومات عن الميزات المتوفرة على كمبيوتر Inspiron المحمول.

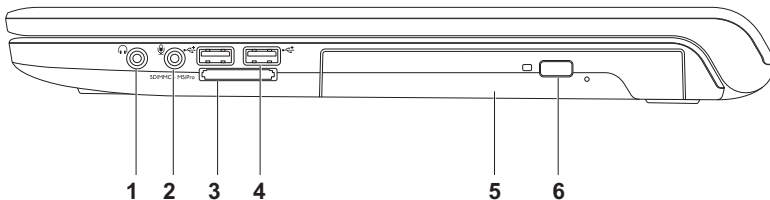
ميزات الجانب الأيمن



-
- 1  موصل إخراج الصوت/سماعة الرأس — يقوم بتوصيل زوج واحد من سماعات الرأس، أو يرسل الصوت إلى مكبر صوت أو نظام صوت قيد التشغيل.
-
- 2  موصل إدخال الصوت/سماعة الرأس — يتصل بميكروفون أو إشارة الإدخال للاستخدام مع البرامج الصوتية.
-

نظام التشغيل Windows 7

1. قم بحفظ وإغلاق أية ملفات مفتوحة، والخروج من أية برامج مفتوحة.

2. انقر فوق **Start** (ابدأ)  ← **Control Panel**
لوحة التحكم ← **Network and Internet**
الشبكة والانترنت ← **Network and Sharing**
مركز الشبكة والمشاركة ← **Set up a new connection or network**
أو شبكة جديدة ← **Connect to the Internet**
الاتصال بالانترنت.

فيظهر إطار **Connect to the Internet**
الاتصال بالانترنت.

 **ملاحظة:** إذا لم تكن تعرف نوع الاتصال المطلوب، فانقر فوق **Help me choose** (ساعدني على الاختيار) أو اتصل بمزود خدمة الإنترنت لديك.

3. اتبع الإرشادات التي تظهر على الشاشة واستخدم معلومات الإعداد التي يوفرها مزود خدمة الإنترنت لإتمام الإعداد.

إعدادات الاتصال بالإنترنت

يختلف مزود خدمة الإنترنت (ISP) والعروض التي يوفرها باختلاف الدولة. اتصل بمزود خدمة الإنترنت لمعرفة العروض المتاحة في بلدك.

إذا لم تتمكن من الاتصال بالإنترنت، ولكنك كنت قد نجحت في الاتصال مسبقاً، فمن الممكن أن يكون هناك انقطاع في الخدمة لدى مزود خدمة الإنترنت. اتصل بمزود خدمة الإنترنت للتحقق من حالة الخدمة، أو حاول الاتصال مرة أخرى لاحقاً.

قم بتحضير المعلومات الخاصة بمزود خدمة الإنترنت. وإذا لم يكن لديك مزود خدمة إنترنت، فيمكن لمعالج **Connect to the Internet** (الاتصال بالإنترنت) الحصول على أحد مزودي الخدمة.

لإعدادات الاتصال بالإنترنت:

نظام التشغيل Windows Vista

 **ملاحظة:** تنطبق الإرشادات التالية على عرض Windows الافتراضي، وقد لا تنطبق إذا قمت بضبط جهاز الكمبيوتر الخاص بك Dell™ على عرض Windows Classic (Windows الكلاسيكي).

1. قم بحفظ وإغلاق أية ملفات مفتوحة، والخروج من أية برامج مفتوحة.

2. انقر فوق **Start** (ابدأ)  ← **Control Panel**

(لوحة التحكم) ← **Network and Internet**

(الشبكة والإنترنت) ← **Network and Sharing**

Center (مركز الشبكة والمشاركة) ← **Set up a**

connection or network (إعدادات اتصال أو

شبكة) ← **Connect to the Internet**

(الاتصال بالإنترنت).

فيظهر إطار **Connect to the Internet**

(الاتصال بالإنترنت).

 **ملاحظة:** إذا لم تكن تعرف نوع الاتصال المطلوب، فانقر

فوق **Help me choose** (ساعدني على الاختيار)

أو اتصل بمزود خدمة الإنترنت لديك.

3. اتبع الإرشادات التي تظهر على الشاشة واستخدم معلومات

الإعدادات التي يوفرها مزود خدمة الإنترنت لإتمام الإعدادات.

نظام التشغيل 7 Windows®

1. تأكد من أن الاتصال اللاسلكي ممكّن على جهاز الكمبيوتر الخاص بك (انظر "تمكين أو تعطيل الاتصال اللاسلكي" في الصفحة 12).
2. قم بحفظ وإغلاق أية ملفات مفتوحة، والخروج من أية برامج مفتوحة.

3. انقر فوق **Start** (ابدأ)  ← **Control Panel**
لوحة التحكم ← **Network and Internet**
الشبكة والانترنت ← **Network and Sharing**
مركز الشبكة والمشاركة ← **Set up a new connection or network**
إعداد اتصال
Connect to a network ← **أو شبكة جديدة**
(الاتصال بالانترنت)

4. اتبع الإرشادات التي تظهر على الشاشة لإتمام عملية الإعداد.

إعداد اتصال لاسلكي

-  **ملاحظة:** لإعداد جهاز التوجيه اللاسلكي، انظر المستندات الواردة مع جهاز التوجيه.
- قبل أن تتمكن من استخدام اتصال إنترنت لاسلكي، يلزمك الاتصال بجهاز التوجيه اللاسلكي الخاص بك.
- لإعداد الاتصال بجهاز توجيه لاسلكي:

نظام التشغيل Windows Vista®

1. تأكد من أن الاتصال اللاسلكي ممكّن على جهاز الكمبيوتر الخاص بك (انظر "تمكين أو تعطيل الاتصال اللاسلكي" في الصفحة 12).
2. قم بحفظ وإغلاق أية ملفات مفتوحة، والخروج من أية برامج مفتوحة.
3. انقر فوق **Start** (ابدأ)  ← **Connect To**
(الاتصال بـ)
4. اتبع الإرشادات التي تظهر على الشاشة لإتمام عملية الإعداد.

اتصل بالإنترنت (اختياري)

للاتصال بالإنترنت، تحتاج إلى مودم خارجي أو اتصال شبكة ومزود خدمة إنترنت (ISP).

إذا لم يكن مودم USB الخارجي أو محول WLAN ضمن طلبك الأصلي، فيمكنك شراء أحدهما من الموقع

www.dell.com

إعداد اتصال سلكي

- إذا كنت تستخدم اتصال DSL أو كابل أو اتصال مودم القمر الصناعي، فاتصل بمزود خدمة الإنترنت أو مقدم خدمة الهاتف المحمول للحصول على إرشادات الإعداد.
 - إذا كنت تستخدم اتصالاً عن طريق الهاتف، فقم بتوصيل خط هاتفي بمودم USB الخارجي (اختياري) وبموصل الهاتف على الحائط قبل إعداد الاتصال بالإنترنت.
- لإتمام عملية إعداد الاتصال السلكي بالإنترنت، اتبع الإرشادات في القسم "إعداد الاتصال بالإنترنت" في الصفحة 16.

لتمكين الاتصال اللاسلكي:

1. تأكد من أن الكمبيوتر في وضع التشغيل.
2. اضغط على المفتاح اللاسلكي «A» في صف المفاتيح الوظيفية في لوحة التحكم. يظهر تأكيد التحديد الذي قمت به على الشاشة.

تمكين الاتصال اللاسلكي

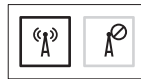

تعطيل الاتصال اللاسلكي

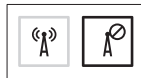

لتعطيل الاتصال اللاسلكي:

- اضغط مجدداً على المفتاح اللاسلكي «A» في صف المفاتيح الوظيفية في لوحة التحكم لإيقاف تشغيل كافة الاتصالات اللاسلكية.
- ملاحظة:** يتيح لك المفتاح اللاسلكي إيقاف التشغيل السريع لكافة الاتصالات اللاسلكية لديك (WiFi و Bluetooth®) على الكمبيوتر الخاص بك، كما عند مطابقتك بإيقاف تشغيل كافة الاتصالات اللاسلكية أثناء رحلات الطيران مثلاً.

تمكين أو تعطيل الاتصال اللاسلكي (اختياري)

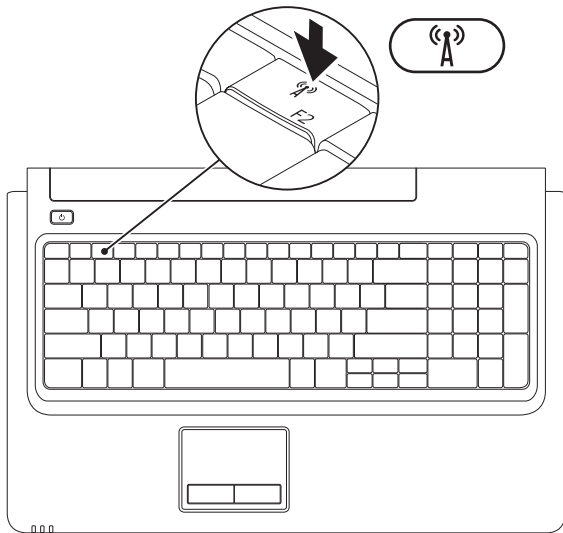

لتثبيت بطاقة SIM:

1. أوقف تشغيل الكمبيوتر.
 2. قم بإزالة البطارية (انظر "إزالة البطارية واستبدالها" على الصفحة 34).
 3. في حاوية البطارية، قم بإدخال بطاقة SIM في فتحة بطاقة SIM.
 4. قم باستبدال البطارية (انظر "إزالة البطارية واستبدالها" على الصفحة 34).
 5. قم بتشغيل الكمبيوتر.
- لإزالة بطاقة SIM، اضغط وأخرج بطاقة SIM.

تثبيت بطاقة SIM (اختياري)

يتيح لك تثبيت وحدة هوية المشترك (SIM) تصفح الانترنت، والتحقق من البريد الإلكتروني والاتصال بشبكة خاصة افتراضية. للوصول إلى هذه الميزات، عليك أن تكون ضمن نطاق شبكة موفر خدمة الهاتف المحمول.

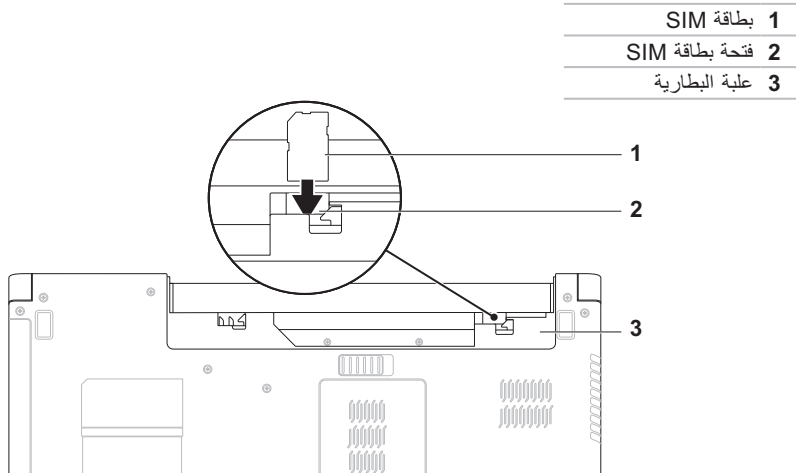

إعداد Microsoft Windows

يكون جهاز Dell مهياً مسبقاً بنظام التشغيل® Windows® Microsoft. لإعداد Windows للمرة الأولى، اتبع الإرشادات التي تظهر على الشاشة. هذه الخطوات إلزامية وقد تستغرق بعض الوقت حتى تكتمل. ستنتقل بك شاشات إعداد Windows عبر عدد من الإجراءات، من بينها قبول اتفاقيات الترخيص وضبط التفضيلات وإعداد الاتصال بالإنترنت.

تنبيه: لا تجوز مقاطعة عملية إعداد نظام التشغيل. قد يؤدي القيام بذلك إلى عدم صلاحية الكمبيوتر للاستخدام وسوف تكون في حاجة لإعادة تثبيت نظام التشغيل. 

ملاحظة: حرصاً على الأداء الأمثل للكمبيوتر، من المستحسن تنزيل وتثبيت أحدث نظام إدخال وإخراج أساسي (BIOS) وأحدث برامج تشغيل للكمبيوتر لديك من موقع support.dell.com. 

اضغط على زر الطاقة

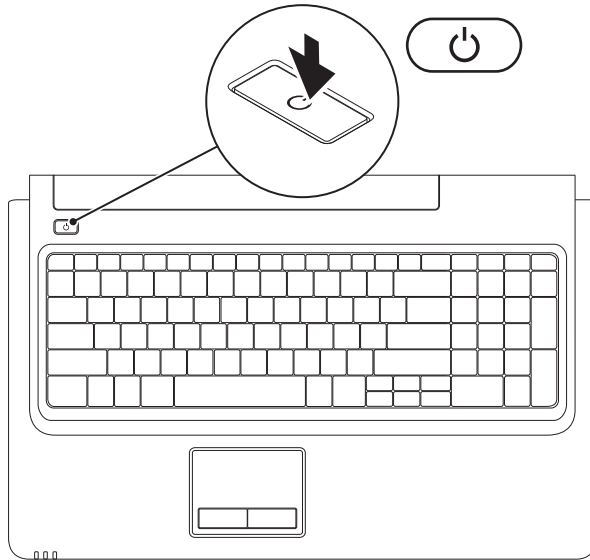

توصيل كابل الشبكة (اختياري)

لاستخدام اتصال شبكة سلكية، قم بوصل كابل الشبكة.

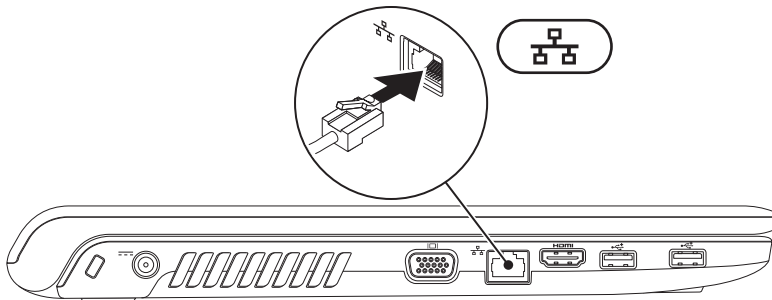

توصيل محول التيار المتردد

قم بتوصيل محول التيار المتردد بالكمبيوتر، ثم قم بتوصيله بمأخذ تيار كهربائي بالحائط أو جهاز واقٍ من الارتفاع المفاجئ لشدة التيار.

تحذير: يصلح محول التيار المتردد للعمل مع مأخذ التيار الكهربائي في مختلف أنحاء العالم. إلا أن فتحات توصيل التيار ووحدات مشترك الكهرباء تختلف من بلد إلى آخر. إن استخدام كابل غير متوافق أو توصيل الكابل بشكل غير سليم في مشترك الطاقة أو مأخذ التيار الكهربائي قد يؤدي إلى اندلاع حريق أو تلف دائم في الكمبيوتر.

ملاحظة: قم بتوصيل كابل الطاقة بالمحول وتأكد من أن الضوء الموجود على المحول هو في وضع التشغيل عندما تقوم بتشغيل الطاقة.

ملاحظة: استخدم فقط محول التيار المتردد المقدم من Dell من مجموعة PA-2E أو مجموعة PA-3E أو مجموعة PA-12 مع جهاز الكمبيوتر لديك.

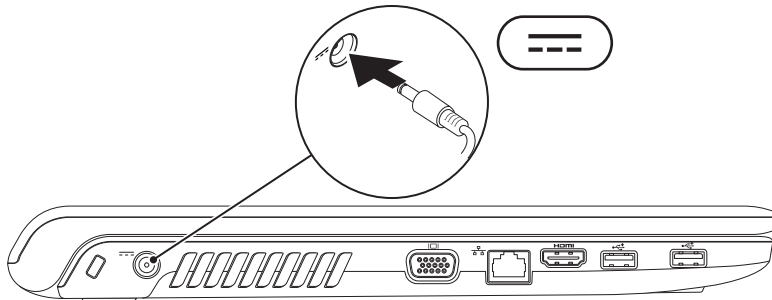

إعداد كمبيوتر Inspiron المحمول

⚠ تحذير: تجنب سد فتحات التهوية أو دفع أجسام داخلها أو ترك الغبار يتراكم فيها. تجنب وضع كمبيوتر Dell أثناء تشغيله في بيئة يكون تدفق الهواء بها منخفضاً، مثل الحقائب المغلقة. وذلك لأن إعاقة سريان الهواء قد يتلف الكمبيوتر أو يسبب حريقاً. يقوم الكمبيوتر بتشغيل المروحة عندما ترتفع درجة حرارته، وتكون الضوضاء الناتجة عن المروحة عادية ولا تشير إلى وجود مشكلة في المروحة ولا الكمبيوتر.

⚠ تنبيه: إن وضع الأشياء الحادة أو الثقيلة على الكمبيوتر أو تكديسها عليه قد يلحق ضرراً دائماً به.

يقدم هذا القسم معلومات حول كيفية إعداد كمبيوتر Dell™ Inspiron™ المحمول.

قبل إعداد الكمبيوتر

عند تعيين موضع جهاز الكمبيوتر، تأكد من إتاحة الوصول السهل إلى مصدر الطاقة وتوفير تهوية كافية وسطح مستوٍ لوضع الكمبيوتر عليه.

يمكن أن تؤدي إعاقة تدفق الهواء حول جهاز كمبيوتر Inspiron المحمول إلى جعله عرضة للسخونة الزائدة. لمنع السخونة الزائدة تأكد من ترك مسافة 10.2 سم (4 بوصات) على الأقل في الجانب الخلفي من الكمبيوتر ومسافة 5.1 سم (2 بوصة) على الأقل في كافة الجهات الأخرى. يمنع منعاً باتاً وضع جهاز الكمبيوتر في مكان مغلق، كخزانة أو درج عندما يكون قيد التشغيل.

64	معلومات المنتج	48	استخدام أدوات الدعم
	إرجاع المكونات بغرض الإصلاح		Dell Support Center (مركز الدعم
65	بموجب الضمان أو بغرض رد الثمن	48	التابع لشركة Dell)
66	قبل أن تتصل	49	رسائل النظام
68	الاتصال بشركة Dell	51	أداة استكشاف أخطاء الأجهزة وإصلاحها
70	البحث عن المزيد من المعلومات والموارد	51	برنامج Dell Diagnostics
72	المواصفات الأساسية	55	استعادة نظام التشغيل
77	ملحق	56	استعادة النظام
77	إشعار منتج Macrovision	57	استعادة النسخ الأصلية للبيانات من Dell
	معلومات عن NOM، أو Official Mexican	59	إعادة تثبيت نظام التشغيل
78	Standard (فقط لمنطقة مكسيكو)	61	الوصول إلى التعليمات
79	فهرس	62	الدعم الفني وخدمة العملاء
		62	DellConnect
		63	خدمات عبر الإنترنت
			خدمة Order-Status Service
		64	للتعرف ألياً على حالة طلب المنتج

المحتويات

مفاتيح التحكم بالوسائط المتعددة	28	إعداد كمبيوتر Inspiron المحمول	5
استخدام محرك الأقراص الضوئية	30	قبل إعداد الكمبيوتر	5
ميزات الشاشة	32	توصيل محول التيار المتردد	6
Dell Extended Battery Life (وضع عمر البطارية المطول من Dell)	34	توصيل كابل الشبكة (اختياري)	7
إزالة البطارية واستبدالها	34	اضغط على زر الطاقة	8
ميزات البرامج	36	إعداد Microsoft Windows	9
Dell DataSafe Online Backup (خدمة Dell Datasafe للنسخ الاحتياطي المتوفر على الإنترنت)	39	تثبيت بطاقة SIM (اختياري)	10
شريط الرموز Dell Dock	40	تمكين أو تعطيل الاتصال اللاسلكي (اختياري)	12
حل المشكلات	41	اتصل بالإنترنت (اختياري)	14
أكواد صوت التنبيه	41	استخدام كمبيوتر Inspiron المحمول	18
مشكلات الشبكة	42	ميزات الجانب الأيمن	18
مشكلات الطاقة	43	ميزات الجانب الأيسر	20
مشكلات الذاكرة	45	ميزات الجانب الأمامي	22
مشكلات عدم الاستجابة والبرمجيات	46	قاعدة الكمبيوتر وميزات لوحة المفاتيح	24
		إشارات لوحة اللمس	26

الملاحظات والتنبيهات والتحذيرات

 ملاحظة: تشير كلمة "ملاحظة" إلى المعلومات الهامة التي تساعدك على الاستفادة إلى أقصى الحدود من الكمبيوتر لديك.

 تنبيه: يشير التنبيه إلى احتمال تلف الأجهزة أو فقدان البيانات، ويُعلمك بكيفية تجنب المشكلة.

 تحذير: تشير كلمة "تحذير" إلى احتمال حدوث ضرر بالممتلكات أو إصابة شخصية أو وفاة.

في حالة شرائك لأحد أجهزة كمبيوتر Dell™ من الفئة n Series فإن أي مرجع مذكور في هذا المستند يشير إلى نظام التشغيل Microsoft® Windows® لا يمكن تطبيقه.

المعلومات الواردة في هذه الوثيقة عرضة للتغيير دون إشعار.

© 2009 Dell Inc. كافة الحقوق محفوظة.

يُمنع منعاً باتاً إجراء أي نسخ لهذه المواد بأي شكل من الأشكال بدون إذن كتابي من شركة Dell Inc.

العلامات التجارية المستخدمة في هذا النص: Dell وشعار Dell وInspiron وDELL وشعار Dell وDell on Call وYOUR IS HERE وDellConnect هي علامات تجارية لشركة Intel؛ Dell Inc. وIntel وPentium وCeleron هي علامات تجارية مسجلة، وCore هي علامة تجارية لشركة Intel Corporation في الولايات المتحدة الأمريكية والدول الأخرى؛ وتعتبر Microsoft وWindows وWindows Vista، وشعار زر Start (ابداً) في نظام التشغيل Windows Vista إما علامات تجارية أو علامات تجارية مسجلة لشركة Microsoft Corporation في الولايات المتحدة و/أو الدول الأخرى؛ ويعتبر قرص Blu-ray علامة تجارية مسجلة لشركة Blu-ray Disc Association؛ وتعتبر Bluetooth علامة تجارية مسجلة تملكها شركة Bluetooth SIG, Inc. وتستخدمها شركة Dell بموجب ترخيص.

قد يتم في هذا المستند أيضاً استخدام علامات تجارية وعلامات تجارية مسجلة أخرى للإشارة إما إلى هيئات لها حق في هذه العلامات أو الأسماء الخاصة بمنتجاتها. تعلن شركة Dell Inc. اتصالها من أية استفادة خاصة بهذه العلامات والأسماء التجارية بخلاف ما يخصها من أسماء وعلامات.

مراجعة A00

رقم القطعة 1RGGX

أكتوبر 2009

INSPIRON™

دليل الإعداد

النوع التنظيمي: P07E001

الطراز التنظيمي: P07E series

INSPIRON™

دليل الإعداد

